

40016512

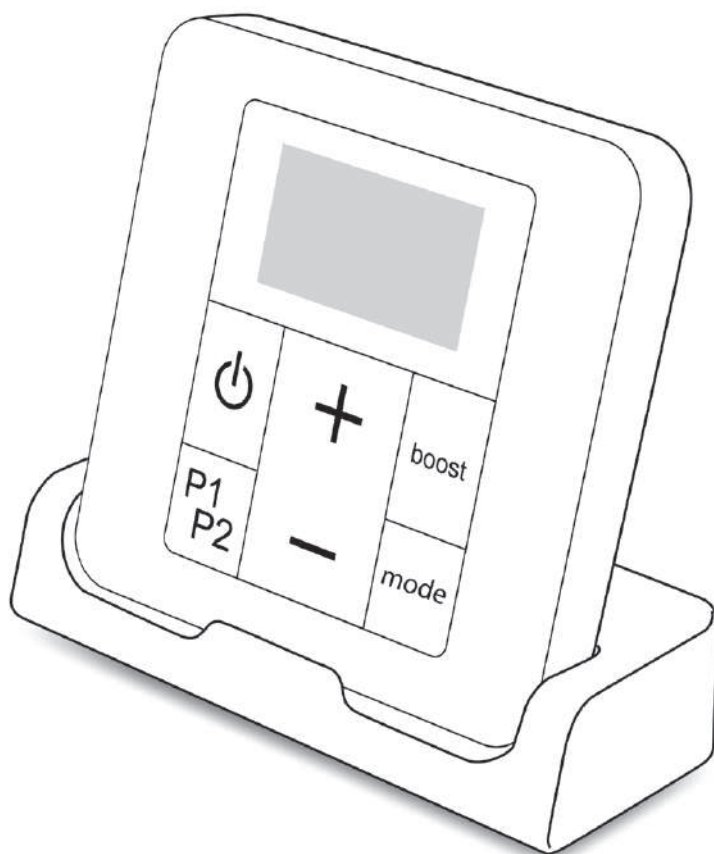

РУКОВОДСТВО
ПО ЭКСПЛУАТАЦИИ





1 Общая информация	3
1.1 Предисловие	3
1.2 Указания по безопасности	5
1.3 Описание радиатора/полотенцесушителя	
2 Монтаж и подключение	6
2.1 Указания по безопасности	9
2.2 Подключение к электросети	
3 Рекомендации по эксплуатации	10
3.1 Эксплуатация в комбинированном режиме	10
3.2 Эксплуатация комбинированных моделей в режиме электрического отопления	
4 Ввод в эксплуатацию блока дистанционного управления	12
4.1 Инициализация	14
4.2 Состояние LED-индикации	15
4.3 Индикация (блок дистанционного управления)	
5 Использование блока дистанционного управления	17
5.1 Эксплуатация блока дистанционного управления	18
5.2 Выбор режима работы радиатора/полотенцесушителя	23
5.3 Настройка заданной температуры	24
5.4 Функция контроля открытых окон	25
5.5 Расширенные настройки блока дистанционного управления	
6 Режим "Турбо" (принудительное отопление)	27
7 Настройка программы P1 и/или P2	32
8 Профилактическое обслуживание и устранение неисправностей	36
8.1 Профилактическое обслуживание	36
8.2 Устранение неисправностей	39
8.3 Замена элементов питания	
9 Сервисное обслуживание и гарантийные обязательства	40

1. Общая информация

1.1 Предисловие

Уважаемый покупатель!

Благодарим Вас за доверие, оказанное компании Zehnder, и приобретение нашей продукции. При разработке и изготовлении наших отопительных приборов мы уделяем особое внимание их безопасности и удобству использования. Внимательно ознакомьтесь с рекомендациями по монтажу и эксплуатации радиатора/полотенцесушителя, изложенными в данном руководстве. Храните настоящее руководство рядом с отопительным прибором. Желаем Вам комфортного использования нашего радиатора/полотенцесушителя!

1.2 Указания по безопасности



ВНИМАНИЕ!

Если в доме есть маленькие дети, рекомендуем устанавливать отопительный прибор таким образом, чтобы расстояние от пола до нижней кромки прибора составляло не менее 600 мм.



ВНИМАНИЕ!

Не зашивайте полотенецесушитель полностью. Это может привести к его перегреву.



Не прислоняйтесь к радиатору/полотенецесушителю и не садитесь на него!



ВНИМАНИЕ!

Поверхность полотенецесушителя может сильно нагреваться.

ВНИМАНИЕ!

Отдельные детали полотенецесушителя могут сильно нагреваться. Соблюдайте осторожность, чтобы не получить ожог. Особое внимание требуют ситуации, когда рядом с полотенецесушителем находятся дети или инвалиды. Полотенецесушитель должен располагаться в месте, недоступном для детей младше 3 лет. Если ребенок имеет доступ к полотенецесушителю, не оставляйте ребенка без присмотра. Детям в возрасте от 3 до 8 лет разрешается включать и выключать отопительный прибор только при условии, что он полностью исправен и надежно закреплен, а дети находятся под контролем взрослых или были проинструктированы о необходимости соблюдения мер безопасности. Детям в возрасте от 3 до 8 лет запрещается самостоятельно вставлять и извлекать из электророзетки штекер, производить регулировку и профилактическое обслуживание отопительного прибора.

Детям старше 8 лет, лицам с нарушенными физическими или умственными способностями, а также лицами, не обладающими достаточным опытом и знаниями, разрешается эксплуатировать отопительный прибор только под присмотром лица, несущего ответственность за их безопасность, или после прохождения ими инструктажа по безопасному пользованию отопительным прибором. Не позволяйте детям играть с отопительным прибором. Дети старше 8 лет могут производить чистку и профилактическое обслуживание отопительного прибора только под присмотром взрослых.

Запрещается использовать дизайн-радиаторы не по назначению: в качестве полок, стула, лесенки и т.п. Не разрешайте детям играть с отопительным прибором. Монтаж радиатора/полотенецесушителя должен проводиться сертифицированными специалистами с соблюдением действующих строительных норм, требований по безопасности, а также предписаний служб водо- и электроснабжения.

Радиатор/полотенецесушитель имеет систему защиты от брызг и может эксплуатироваться в ванных комнатах при условии, что он размещен на достаточном расстоянии, исключающем контакт человека, находящегося в душевой кабине/ванной, с поверхностью полотенецесушителя. При монтаже полотенецесушителя в ванной комнате для защиты от поражения током подключение прибора к сети электропитания производится с использованием модуля дифференциальной защиты с номинальным током до 30 мА.

Перед вскрытием отопительного прибора убедитесь, что он отключен от сети электропитания (см. **раздел 5.1**).

ВНИМАНИЕ! При повреждении кабеля электропитания обратитесь в сервисную службу компании-продавца.

ВНИМАНИЕ! Не устанавливайте радиатор/полотенецесушитель непосредственно под электрической розеткой.

ВНИМАНИЕ! Радиатор/полотенецесушитель не предназначен для эксплуатации в домах, расположенных на высоте более 2000 м над уровнем моря.

1.3 Описание радиатора/полотенцесушителя

Эксплуатация в режиме электрического отопления

При обнаружении протечки масла, а также в случае необходимости проведения ремонтных работ, требующих вскрытия заполненного маслом радиатора/полотенцесушителя, обратитесь к производителю или в сервисный центр компании-продавца.

Утилизация отопительного прибора и технического масла должна производиться с соблюдением экологических норм и предписаний.

Электрические радиаторы/полотенцесушители поставляются полностью готовыми к подключению и эксплуатации, заполненными теплоносителем и герметично закрытыми. В качестве теплоносителя используется минеральное масло, не требующее специального обслуживания.

По сравнению с обычными электронагревательными приборами наши радиаторы/полотенцесушители имеют ряд отличий:

- Встроенный электронагреватель нагревает теплоноситель, естественным образом циркулирующий внутри радиатора/полотенцесушителя.
- Использование теплоносителя обеспечивает плавный нагрев поверхности отопительного прибора. При этом оптимальная температура достигается примерно через 10 минут после включения прибора. Скорость нагрева зависит от модели радиатора/полотенцесушителя.
- Использование теплоносителя обеспечивает равномерный нагрев всей поверхности радиатора/полотенцесушителя, а также позволяет прибору оставаться продолжительное время теплым даже после выключения электронагревателя.

Эксплуатация в режиме комбинированного отопления

Радиаторы/полотенцесушители, предназначенные для эксплуатации в комбинированном режиме отопления, могут быть подключены к системе центрального отопления. В этом случае отопительные приборы поставляются закрытыми заглушками, но не заполненными теплоносителем.

ПРОГРАММИРОВАНИЕ:

Дистанционный блок управления позволяет составить **две различные недельные программы отопления** P1 и P2.

2. Монтаж и подключение

2.1 Указания по безопасности

Монтаж отопительного прибора должен производиться с соблюдением рекомендаций, изложенных в настоящем руководстве, а также действующих национальных технических нормативов и предписаний.

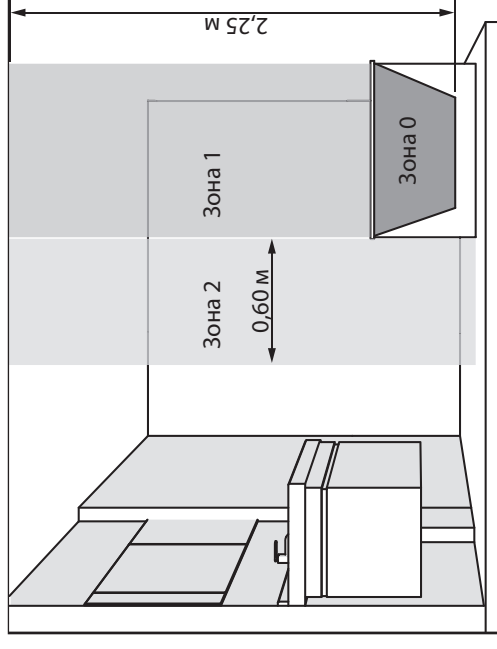

ВНИМАНИЕ! Данная схема относится только к помещениям с ванной. Если конфигурация Вашей ванной комнаты отличается от представленной выше, обратитесь за консультацией к специалисту-монтажнику.

ВНИМАНИЕ! Стационарное подключение радиатора/полотенцесушителя (через клеммную коробку) производится с использованием устройства защитного отключения с мин. расстоянием между контактами 3 мм.

Рекомендации по выбору места расположения :

- обеспечить свободное пространство для циркуляции воздуха (расстояние от отопительного прибора до предметов мебели должно составлять не менее 50 см);
- расстояние между радиатором и пола должно составлять не менее 10 см;
- учитывайте конструктивные особенности стены при выборе крепежных элементов;
- не эксплуатируйте радиаторы в помещениях с повышенной влажностью воздуха.

Запрещается устанавливать отопительный прибор в положении, когда блок питания находится сверху.

Устанавливайте радиаторы/полотенцесушители вблизи зон с большими теплопотерями (окна, двери и т.п.).
Полное руководство по монтажу радиатора/полотенцесушителя Вы найдете в упаковке отопительного прибора.

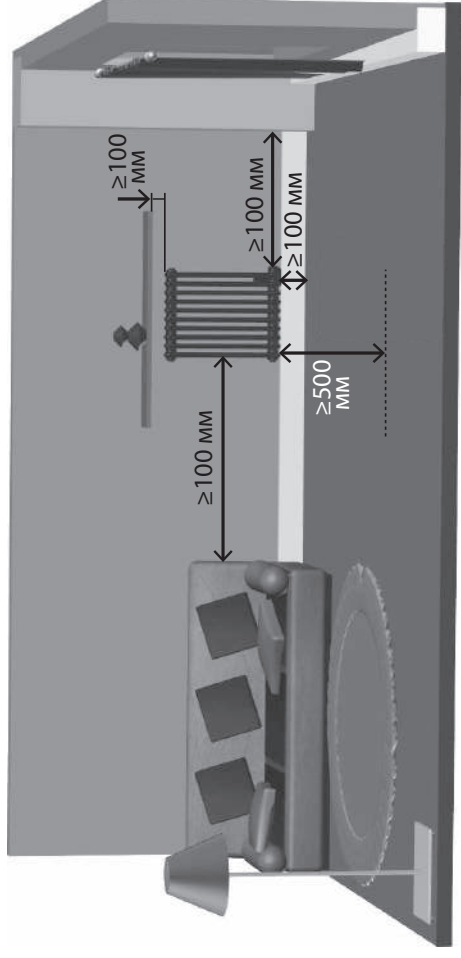
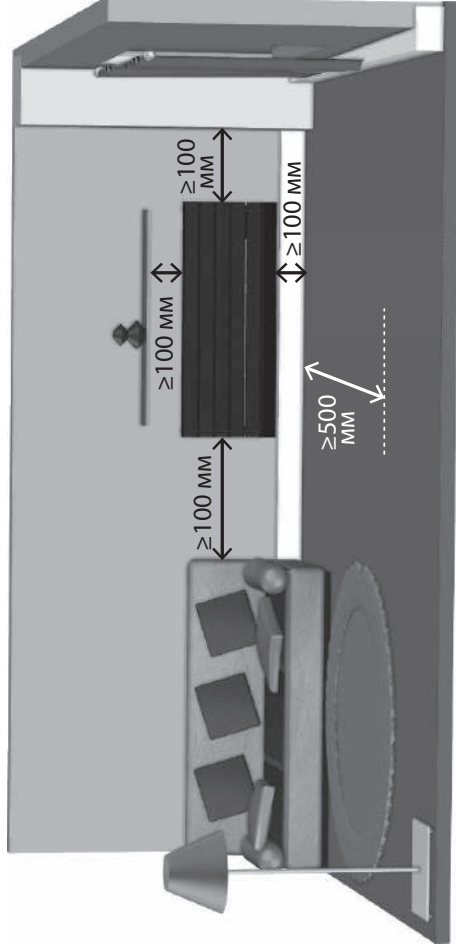

ВНИМАНИЕ!

Не завешивайте полотенецсушитель полностью. Это может привести к его перегреву. В случае чрезмерного повышения температуры встроенный предохранитель автоматически выключит полотенецсушитель.

* Значение X см. в руководстве по монтажу.

2.2 Подключение к электросети

На корпусе отопительного прибора находится фирменная табличка, содержащая техническую информацию. Ознакомьтесь с данной информацией перед установкой радиатора/полотенцесушителя, а также будьте готовы указать параметры прибора при обращении в сервисную службу.

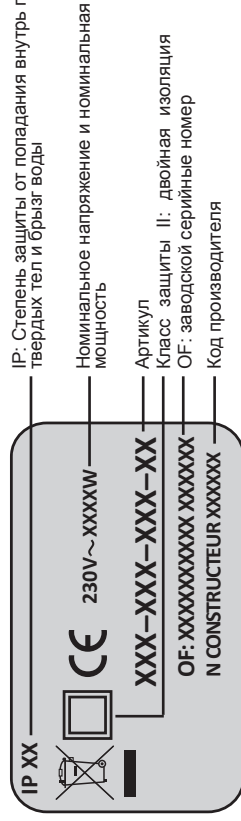

При подключении радиатора/полотенцесушителя к сети электропитания соблюдайте:

- указанное на фирменной табличке напряжение.
- общепринятую цветную маркировку кабеля:
 - синий или серый: ноль
 - коричневый: фаза
 - черный: управляющий кабель

Подключение с использованием управляющего кабеля

Управляющий кабель служит для подключения радиатора/полотенцесушителя к блоку дистанционного управления (не входит в комплект поставки).

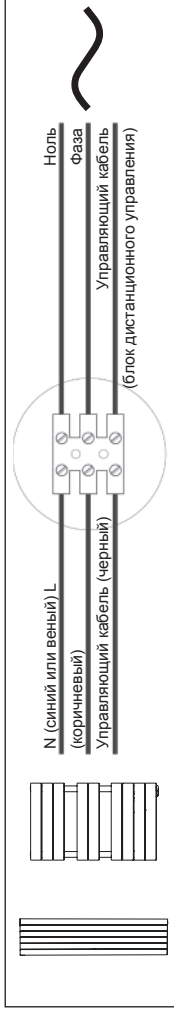

ВНИМАНИЕ! Радиатор/полотенцесушитель имеет встроенный блок электронного управления. При эксплуатации отопительного прибора с использованием подключаемого при помощи управляющего кабеля блока дистанционного управления, прерывающим подачу электропитания, гарантийные обязательства не распространяются на блок дистанционного управления (см. руководство к блоку управления).

Подключение без использования управляющего кабеля

Если управляющий кабель не используется, он должен быть в обязательном порядке изолирован. Ни в коем случае не соединяйте его с проводом заземления.

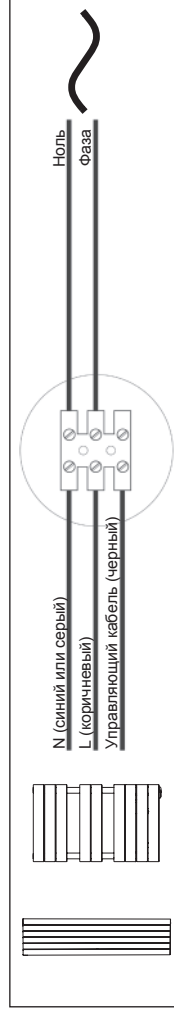

3. Рекомендации по эксплуатации

ВАЖНО! Радиатор/полотенцесушитель может эксплуатироваться как в комбинированном, так и электрическом режиме отопления. При эксплуатации в том или ином режиме полотенцесушитель должен быть соответствующим образом подготовлен. В противном случае это может привести к повреждению электродатрона из-за чрезмерного нагрева теплоносителя. В частности, в том случае, когда нагрев радиатора/полотенцесушителя производится одновременно и с помощью электродатрона, и с помощью воды из системы центрального отопления. При нарушении условий эксплуатации гарантийные обязательства аннулируются.

3.1 Эксплуатация в комбинированном режиме

Отключите блок управления.
Откройте кран подачи воды из системы центрального отопления

3.2 Эксплуатация комбинированных моделей в электрическом режиме

A. Закройте кран подачи воды из системы центрального отопления. **Сливной кран при этом всегда должен оставаться открытым** для защиты от повышения давления вследствие расширения теплоносителя при нагревании.



ВНИМАНИЕ!
Закрытый сливной кран может стать причиной повреждения отопительного прибора!

B. Убедитесь, что радиатор/полотенцесушитель заполнен водой.
Откройте спускной вентиль, расположенный в верхней части отопительного прибора, и закройте его снова, когда вода начнет вытекать.
Подставьте предварительно под радиатор/полотенцесушитель ведро, чтобы вода не разлилась на пол. Удалите брызги воды губкой.
Если давление в системе отопления недостаточное, чтобы полностью заполнить полотенцесушитель:
- увеличьте объем воды в системе центрального отопления, контролируя давление с помощью манометра;
- обратитесь за консультацией к техническому специалисту, производившему монтаж отопительного прибора;
- обратитесь в эксплуатирующую дом организацию (при проживании в многоквартирном доме).

4. Ввод в эксплуатацию блока дистанционного управления

4.1 Инициализация

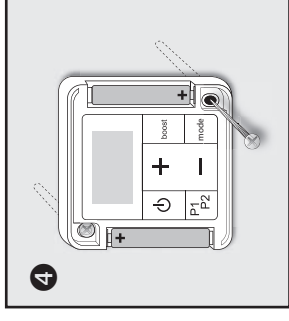
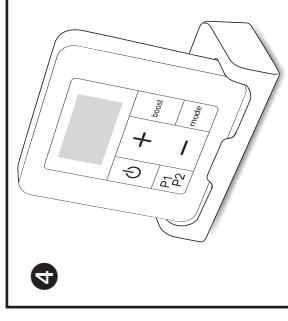
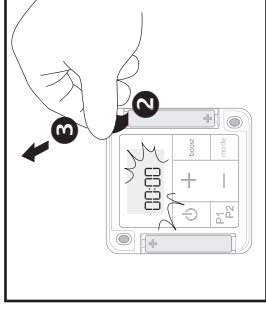
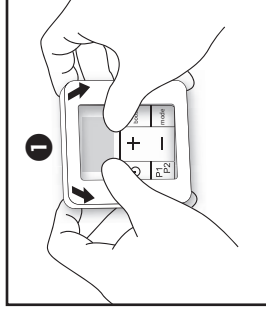

Для того чтобы блок мог нормально работать, после завершения монтажа выполните шаги, описанные в **разделе 4.1**.

С. При эксплуатации радиатора/полотенцесушителя в электрическом режиме, если система центрального отопления имеет циркуляционный насос, последний **должен быть обязательно выключен**. В противном случае вода из отопительного прибора будет засасываться насосом, так как спускной вентиль прибора находится в открытом положении.

ВНИМАНИЕ! Перед началом эксплуатации радиатора/полотенцесушителя убедитесь, что он заполнен водой. **В противном случае гарантийные обязательства аннулируются.**

ВАЖНО! Радиатор/полотенцесушитель имеет электропатрон со встроенным выключателем и плавким предохранителем. Включение не заполненного водой отопительного прибора приведет к разрушению предохранителя и выходу прибора из строя. **В этом случае гарантийные обязательства аннулируются**, а отопительный прибор подлежит замене. При включении частично заполненного водой радиатора/полотенцесушителя встроенный аварийный выключатель будет периодически отключать электропатрон, чтобы не допустить его перегрева.

В случае некорректной работы отопительного прибора:

- 1) Убедитесь, что радиатор/полотенцесушитель полностью заполнен водой (см. раздел **“Эксплуатация в электрическом режиме” - В**).
- 2) Нажмите и удерживайте в течение 2 сек. кнопку (P) блока дистанционного управления (см. **раздел 5.1**), чтобы отключить электропитание прибора. Оставьте радиатор/полотенцесушитель на 30-60 мин. в выключенном состоянии. Этого будет достаточно, чтобы восстановить работу термол предохранителя.
- 3) Повторно нажмите и удерживайте в течение 2 сек. кнопку (P). Отопительный прибор начнет работу в штатном режиме.

С помощью кнопки **+** или **-** установите время.
Для возврата в предыдущее меню нажмите кнопку **P1P2** →.

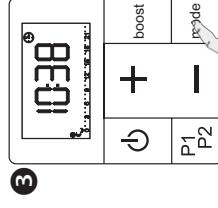
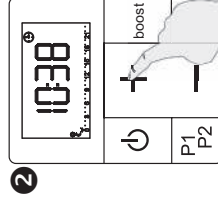
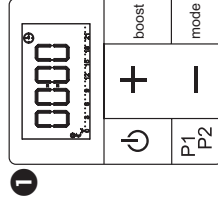

Установите день недели:

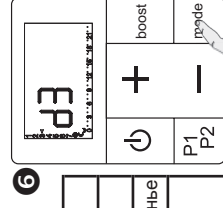
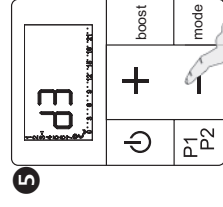
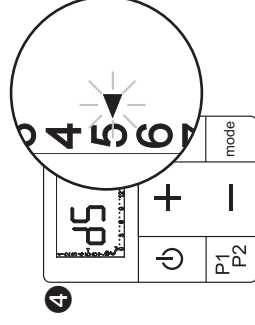

1 понедельник.	5 пятница
2 вторник	6 суббота
3 среда	7 воскресенье
4 четверг	

Продолжение программирования времени и дней недели:

Для того чтобы повторно запрограммировать время и день недели:

- Убедитесь, что блок дистанционного управления включен.
- Для активации функции программирования одновременно нажмите и удерживайте кнопки **P1P2** и **mode**.
- Установите время и день недели. Нажмите кнопку **mode**. На дисплее отобразится **End**. Повторно нажмите кнопку **mode** для подтверждения заданных параметров и выхода из режима программирования.

Сопряжение → При первом включении отопительного прибора необходимо произвести сопряжение блока управления и отопительного прибора. Каждый блок управления может быть сопряжен только с одним радиатором/полотенцесушителем.

LED-индикация:

Для того чтобы Вам было удобнее контролировать LED-индикацию в процессе сопряжения, рекомендуем выполнять сопряжение оборудования до закрепления отопительного прибора на стене или использовать зеркало.

При первом включении отопительного прибора **LED-индикатор** горит пурпурным цветом, сигнализирующим, что процедура сопряжения еще не выполнена (см. **раздел 4.2**).

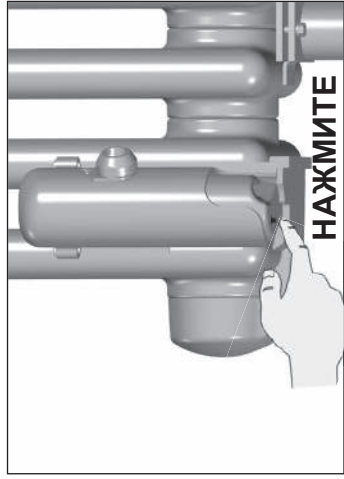

НАЖМИТЕ

ВНИМАНИЕ:
внешний вид LED-индикаторов может отличаться у разных моделей отопительных приборов (см. **стр. 41**)

Сопряжение (окончание)

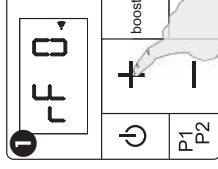

Нажмите и удерживайте в течение 5 сек. кнопку +

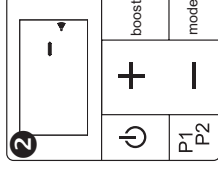

Поиск отопительного прибора может занять несколько секунд

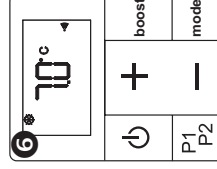
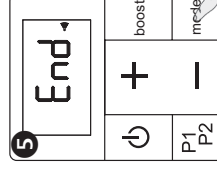
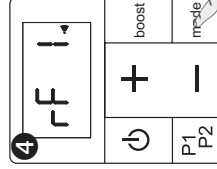
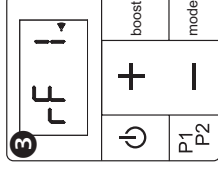

Если в процессе сопряжения возникла ошибка, на дисплее отобразится **rf 0**.

Повторите процедуру сопряжения. Для этого нажмите и удерживайте в течение **5 сек.** кнопку **+** (предварительно убедившись, что отопительный прибор готов к сопряжению: LED-индикатор мигает пурпурным цветом). Если и при повторной попытке выполнить сопряжение оборудование не удалось, обратитесь в сервисный центр или к поставщику оборудования.

4.2 Состояние LED-индикации (на радиаторе/полотенцесушителе)

СОСТОЯНИЕ / ЦВЕТ	Горит	Мигает	Выключена
зеленый	Режим "Экономичный"		• Режим ожидания • Нет напряжения • Пауза (управляющий кабель) • Выключение разгрузки (управляющий кабель)
красный	Режим "Комфортный"	Режим "Турбо"	
синий	Режим "Защита от замерзания"/"Разгрузка" (управляющий кабель)	Обнаружено открытое окно	
желтый	Отклонение T°	Ошибка	
пурпурный	Ошибка сопряжения / Прибор не сопряжен	Производится сопряжение	

Модели с задним расположением приемного блока:

Внимание!

Процедура сопряжения приемного блока должна быть выполнена до активации блока дистанционного управления.



1) Нажмите на LED- индикатор.

Подождите, пока цвет мигающего пурпурным цветом LED-индикатора не изменится.

2) Повторно нажмите на LED- индикатор.

LED-индикатор снова начнет мигать пурпурным цветом. В течение последующей минуты Вы должны завершить процедуру сопряжения отопительного прибора с блоком дистанционного управления.

4.3 Индикация (блок дистанционного управления)

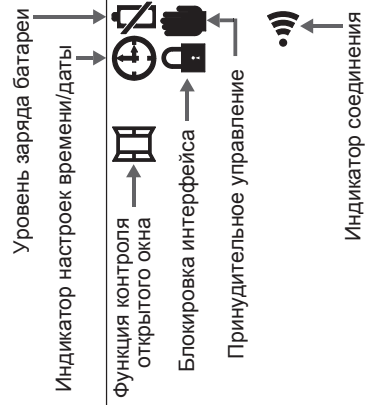
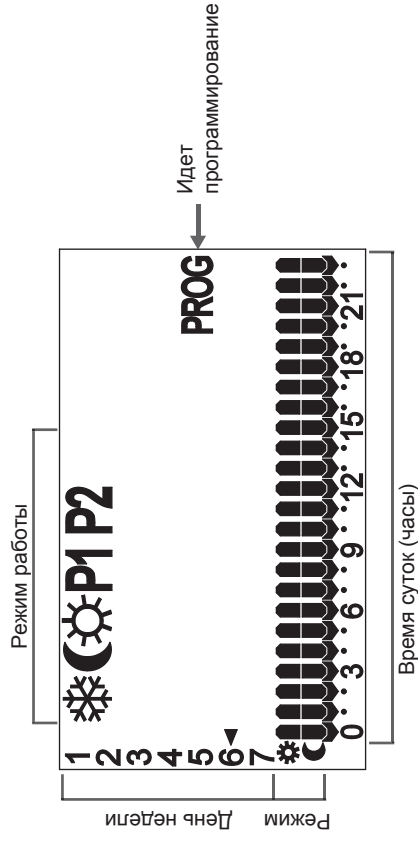

Внимание!
 Индикация автоматически гаснет через **5 сек.**
 Через **1 мин.** индикация автоматически переключается в режим ожидания.
 Режим ожидания LED-индикации никак не влияет на работу радиатора/полотенцесушителя. При нажатии любой кнопки LED-индикация активируется.
LED-индикация должна быть включена, чтобы нажатие какой-либо кнопки воспринималось в качестве команды (например, программирование температуры или каких-либо расширенных параметров).

СИМВОЛ	ЗНАЧЕНИЕ
	Режим "Защита от замерзания"
	Экономичный режим
	Режим "Комфорт"
	Работа согласно заданной программе
	Режим "Турбо", ручное или автоматическое управление
	Обнаружено открытое окно (символ мигает)
	Необходимо указать временные параметры
	Уровень заряда элементов питания
	Блокировка интерфейса
	Принудительное управление
PROG	Ведется программирование
	Индикатор соединения
	Выполнение программы в режиме отопления "Комфорт"
	Выполнение программы в режиме "Экономичный"
	Текущее время (программа)

5. Использование блока дистанционного управления

5.1 Эксплуатация блока дистанционного управления

ВКЛ / ВЫКЛ

- При включении блока дистанционного управления звуковой сигнал звучит **один раз**.
 - При выключении блока дистанционного управления звуковой сигнал звучит **два раза**.
- При выключении блока дистанционного управления выключается также радиатор/полотенцесушитель.
- Один блок дистанционного управления может управлять работой только одного радиатора/полотенцесушителя.

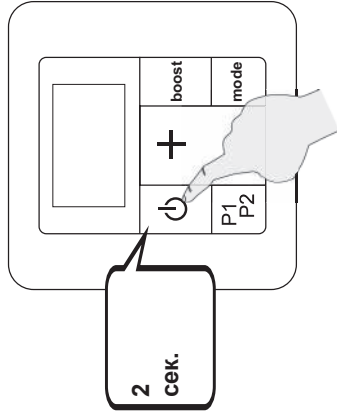

БЛОКИРОВКА ИНТЕРФЕЙСА (защита от детей)

Блокировка интерфейса не позволяет изменять режим работы отопительного прибора, изменять заданную температуру отопления, а также активировать в ручном режиме функцию "Турбо".

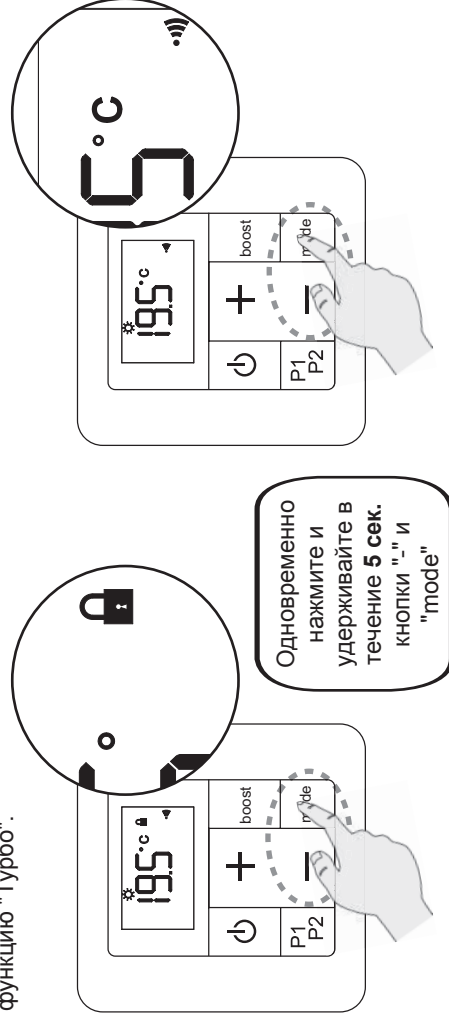

Внимание!

При использовании подключаемого по кабелю блока дистанционного управления (не входит в комплект поставки) блокировка интерфейса не влияет на исполнение поступающих от него управляющих сигналов.

5.2 Выбор режима работы радиатора/полотенцесушителя

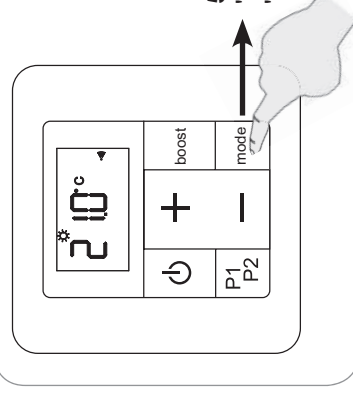

ЗАЩИТА ОТ ЗАМЕРЗАНИЯ

(рекомендуем использовать этот режим, если Вы отсутствуете в помещении более 24 часов)

Температура отопления составляет +7 °С, что защищает оборудование от замерзания.
Заданное значение температуры не может быть изменено пользователем.

LED-индикатор горит синим цветом.

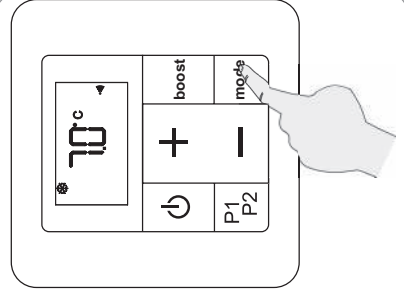

ЭКОНОМИЧНЫЙ

(рекомендуем использовать этот режим, если Вы отсутствуете в помещении более 2 часов)

Экономичный режим может быть реализован в двух вариантах:

- температура отопления зависит от значения комфортной температуры;
- температура отопления не зависит от значения комфортной температуры.

Подробную информацию об этих двух вариантах реализации экономичного режима см. на **следующей странице**.
См. **раздел 5.5** "Расширенные параметры" о назначении температуры отопления в режиме "Экономичный", зависящей или не зависящей от значения комфортной температуры.



Внимание!

По умолчанию температура отопления для режима "Экономичный" зависит от значения комфортной температуры.
LED-индикатор горит зеленым цветом.

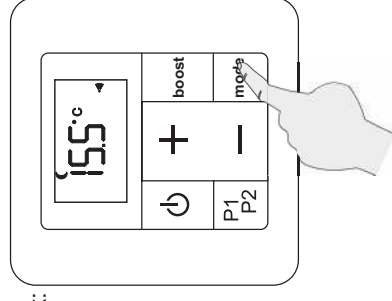

ЭКОНОМИЧНЫЙ

А) Температура отопления зависит от значения комфортной температуры

В этом случае температура отопления будет на 3,5 °C ниже значения температуры, заданной для режима "Комфорт".

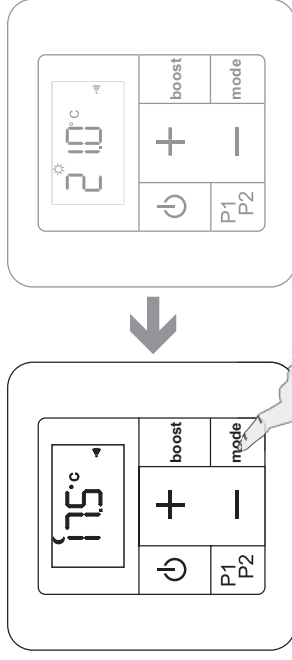

Температура отопления определяется автоматически в пределах от +7 °C до +19 °C и не может быть изменена пользователем.

В) Температура отопления не зависит от значения комфортной температуры

Вы можете задать желаемую температуру отопления для режима "Экономичный", сделав ее независимой от значения температуры, заданного для режима "Комфорт" (см. **раздел 5.5**, параметр 2).

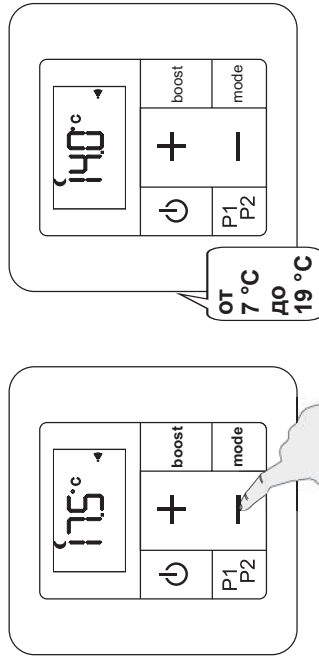

Значение температуры для режима "Экономичный" должно быть мин. на 1 °C ниже температуры, заданной для режима "Комфорт" (например, если для режима "Комфорт" температура отопления установлена на уровне 19 °C, температура отопления в режиме "Экономичный" не может превышать 18 °C). По умолчанию температура отопления в режиме "Экономичный", если она не зависит от значения комфортной температуры, устанавливается на уровне 15,5 °C.

КОМФОРТ

(рекомендуем использовать этот режим, если Вы находитесь в помещении)

Температура отопления для данного режима может быть задана в диапазоне от +7 до +28 °C с шагом программирования 0,5 °C.

LED-индикатор горит красным цветом.

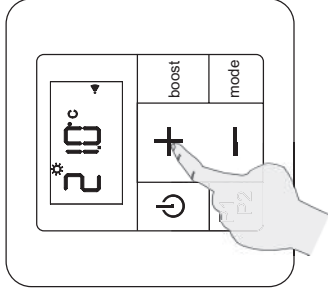

ПРОГРАММЫ P1 И P2

(Предварительно составленная программа)

Блок дистанционного управления может хранить две суточные программы отопления: P1 и P2. Программы составляются с учетом потребности в отоплении помещения в различное время суток и позволяют автоматически переключать радиатор/полотенцесушитель из режима "Комфорт" в режим "Экономичный" и наоборот.

LED-индикатор горит цветом, соответствующим тому режиму отопления, в котором радиатор/полотенцесушитель работает в настоящее время (см. **раздел 4.2**).

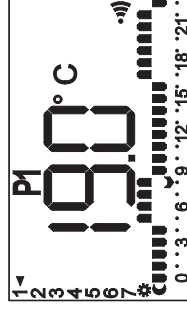

Стандартная программа P1

P1: отопление помещения производится с 5 до 9 часов и с 17 до 23 часов (программа для рабочих дней).

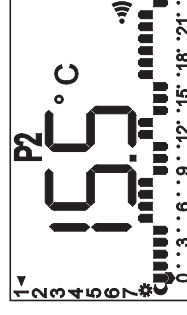

Стандартная программа P2

P2: отопление помещения производится с 5 до 9 часов, с 12 до 14 часов и с 17 до 23 часов (программа для рабочих дней, если Вы обедаете дома).



ВНИМАНИЕ!

В зависимости от Ваших потребностей Вы можете внести изменения в программы P1 и P2 (см. **раздел 7**).

ОТКЛОНЕНИЕ ТЕМПЕРАТУРЫ

В программируемых режимах (P1 или P2) Вы можете задать кратковременные отклонения от стандартной температуры отопления.

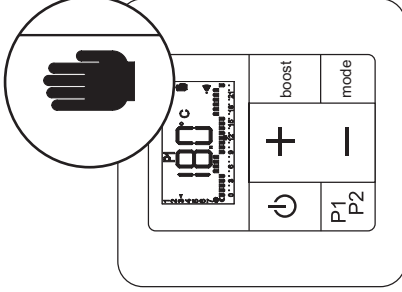
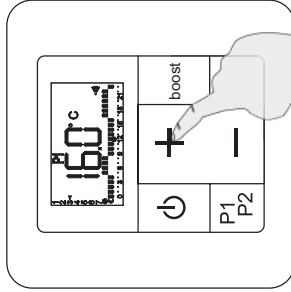
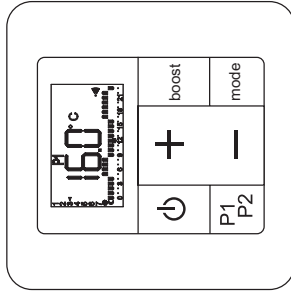

LED-индикатор горит желтым цветом.

Заданные отклонения отменяются при смене режима отопления или повторным нажатием кнопки **mode**.

УПРАВЛЕНИЕ ПО КАБЕЛЮ

Радиатор/полотенцесушитель имеет управляющий кабель и может быть подключен к централизованной системе управления (информацию о подключении см. **раздел 2.2**). Информацию об активации/деактивации функции управления по кабелю см. **раздел 5.5** (параграф 3).



ВНИМАНИЕ!

По умолчанию функция управления по кабелю активирована. Централизованная система управления может управлять работой радиатора/полотенцесушителя, только если он находится в режиме "Комфорт".

Более подробную информацию см. в руководстве по эксплуатации централизованной системы управления.

Цвет LED-индикатора отопительного прибора соответствует тому режиму работы, который в настоящее время назначен централизованной системой управления(см. **раздел 4.2**).

Если управляющий сигнал поступает от централизованной системы управления, то на дисплее блока дистанционного управления мигает индикатор соответствующего режима.

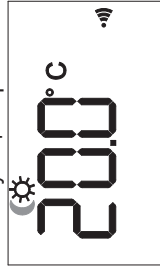

Пример: централизованной системой управления назначен режим работы "Экономичный" →

УПРАВЛЕНИЕ ПО КАБЕЛЮ



Если Ваш радиатор/полотенцесушитель подключен через управляющий кабель к разгрузочной системе, то отопительный прибор может получить от нее по кабелю **приоритетный** управляющий сигнал, требующий выключения радиатора/полотенцесушителя (LED-индикатор отопительного прибора не горит) или его перехода в режим "Защита от заморозки" (LED-индикатор отопительного прибора горит синим цветом).

И в том и в другом случае на дисплее блока дистанционного управления отображается символ в режиме "Защита от заморозки". Управляющий сигнал разгрузочной системы имеет приоритет даже в том случае, когда функция управления по кабелю деактивирована в расширенных настройках.

ФУНКЦИИ УПРАВЛЕНИЯ ПО КАБЕЛЮ

Индикация (на дисплее блока дист. управл.)	LED-индикация (на отоп. приб.)	Управляющая команда (центр. системы управл.)	Функция турбонагрева
	красный	Режим "Комфорт"	возможна
	зеленый	Режим "Комфорт -1 ^{0h} "	возможна
	зеленый	Режим "Комфорт -2 ^{0h} "	возможна
	зеленый	Режим "Экономичный"	возможна
	синий	Режим "Защита от заморозки" (для всех режимов работы отопительного прибора)	возможна
	не горит	Отопление выключено (для всех режимов работы отопительного прибора)	не возможна

5.3 Настройка заданной температуры

Если через несколько дней после начала эксплуатации радиатора/полотенцесушителя обнаружится некоторое расхождение между комнатной температурой и заданной температурой отопления, Вы можете произвести дополнительную настройку заданной температуры. Шаг настройки составляет 0,5 °С.

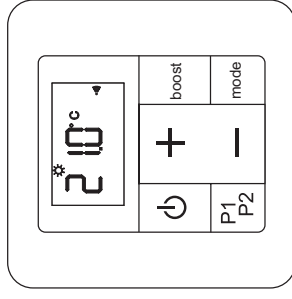

Термометр должен располагаться в центре помещения на расстоянии от пола примерно 1,30 м. Между термометром и отопительным прибором не должны стоять предметы мебели.

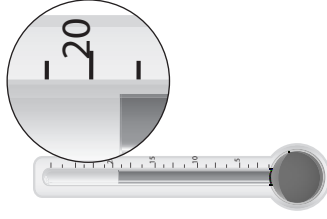

Войдите в меню расширенных настроек (см. **раздел 5.5**). Для этого нажмите несколько раз кнопку **mode**, чтобы выбрать функцию настройки заданной температуры (параметр 4). С помощью кнопки **-** или **+** приведите значение заданной температуры в соответствие с реальной комнатной температурой.

Значение заданной температуры может быть скорректировано в пределах +/- 5 °С. Для выхода из меню расширенных настроек повторно нажмите **mode**.

(см. **раздел 5.5**).

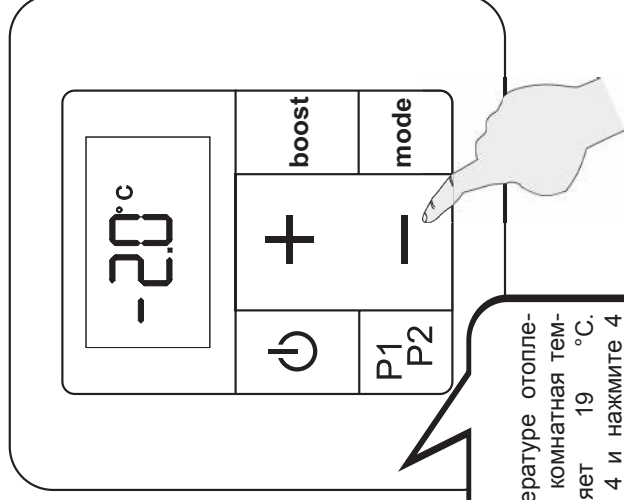
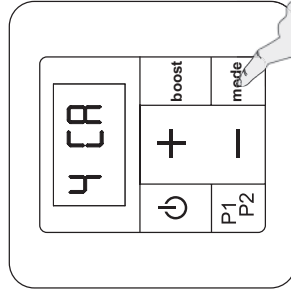

ПРИМЕР:

При заданной температуре отопления 21 °С реальная комнатная температура составляет 19 °С. Выберите параметр 4 и нажмите 4 раза кнопку "-". На дисплее отобразится "-2 °С". Таким образом, корректировка составит 21-2=19 °С.

5.4 Функция контроля открытых окон

Полотенцесушитель/радиатор может в автоматическом режиме контролировать температуру комнатного воздуха и случае ее резкого изменения (например, падения комнатной температуры при открытии окна в зимнее время года) автоматически адаптируется к новым температурным условиям.

По умолчанию функция контроля открытых окон на Вашем блоке дистанционного управления **активирована**. Для того чтобы деактивировать ее, необходимо внести изменения в расширенные настройки (см. **раздел 5.5**, параметр 1).

ВНИМАНИЕ! Для оптимального функционирования этой функции радиатор/полотенцесушитель должен располагаться рядом с окном, а между радиатором/полотенцесушителем и окном не должны стоять никакие предметы мебели. Эффективность работы данной функции зависит от ряда факторов: места расположения отопительного прибора, скорости падения/повышения температуры в помещении и пр.

ВНИМАНИЕ! Радиатор/полотенцесушитель имеет встроенный датчик температуры.

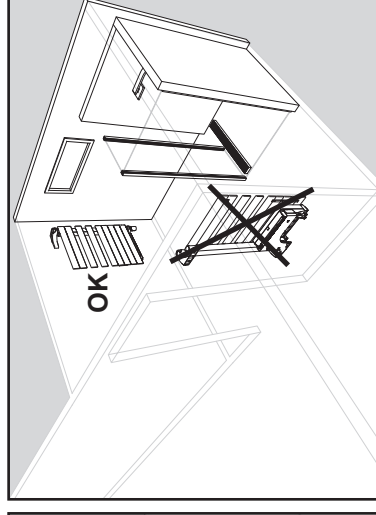
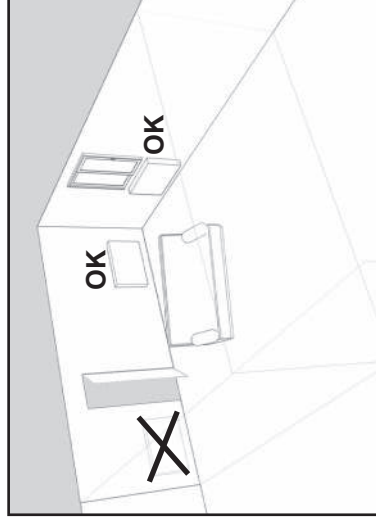

В случае открытия окна радиатор/полотенцесушитель фиксирует быстрое падение температуры и автоматически переключается в режим "Защита от замерзания" (+7 °С).

Если функция контроля открытых окон активирована, на дисплее мигает символ

После закрытия окна и резкого повышения комнатной температуры радиатор/полотенцесушитель автоматически возвращается в тот режим, в котором он работал до активации данной функции (например, режим "Комфорт").

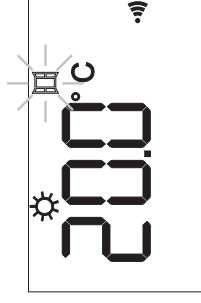

При включении/выключении функции турбонагрева (в ручном или автоматическом режиме управления) или при **изменении режима работы** радиатора/полотенцесушителя функция контроля открытых окон временно деактивируется. Она вновь активируется через **60 минут**, когда температура комнатного воздуха стабилизируется.

5.5 Расширенные настройки блока дистанционного управления



ВНИМАНИЕ!

Доступ к расширенным настройкам возможен, только если блок дистанционного управления находится в выключенном состоянии.

Bestimmte Parameter der Fernbedienung sind je nach Benutzung verstellbar.

2 сек.

Номер параметра

Значение

Вернуться к предыдущему параметру

Перейти к следующему параметру

Внимание!
Любые изменения настроек требуют подтверждения в последнем меню "End".

№	Параметр	Описание	Значение по умолчанию	Изменение значения
3	Управляющий кабель	0 = управляющий кабель не используется 1 = управляющий кабель используется 3 P1 P2 0 P1 1	1	С помощью кнопки "+" или "-"
4	Настройка комнатной температуры	С шагом 0,5 °C 4 CA 00 °C	0.0	С помощью кнопки "+" или "-"
5	Не используется	5 --	--	
6	Не используется	6 --	--	
7	Сопряжение по радиоканалу	0 = блок дистанционного управления не сопряжен 1 = блок дистанционного управления сопряжен 7 rF rF 0 rF 1	rF0 или rF1	Нажмите кнопку "+" или "-", чтобы восстановить соединение с сопряженным ранее радиатором/полотенцесушителем.
8	Стандартная индикация	0 = время, 1 = заданная температура 8 d1 d1 0 d1 1	1	С помощью кнопки "+" или "-"
9	Индикация номера версии и сброс настроек, разрыв сопряжения	Восстановление заводских настроек. Внимание! Все пользовательские настройки будут удалены, а сопряжение блока дистанционного управления и отопительного прибора разорвано. 9 50 100	x.xx	Для сброса настроек удерживайте нажатой в течение 10 сек. кнопку "+".
End	Индикация выхода из режима параметрирования	Выход из меню изменения настроек End		Кратко нажмите кнопку "mode" или удерживайте нажатой в течение 2 сек. кнопку



Если в течение одной минуты ни одна из кнопок не будет нажата, блок дистанционного управления автоматически выйдет из режима редактирования настроек и выключится.

№	Параметр	Описание	Значение по умолчанию	Изменение значения
0	Продолжительность работы в режиме принудительного отопления (Boost)	От 15 до 120 минут с шагом 15 минут 0 bo 060	60	С помощью кнопки "+" или "-"
1	Контроль открытых окон	0 = функция деактивирована 1 = функция активирована 1 de de 0 de 1	1	С помощью кнопки "+" или "-"
2	Температура отопления в режиме "Экономичный"	0 = не зависит от значения комфортной температуры 1 = зависит от значения комфортной температуры 2 L1 L1 0 L1 1	1	С помощью кнопки "+" или "-"

6. Режим "Турбо" (принудительное отопление)

В этом режиме радиатор/полотенцесушитель работает на полной мощности вне зависимости от настроек блока дистанционного управления. Максимальное время работы отопительного прибора в этом режиме составляет **2 часа**. Вы можете в любое время отключить данную функцию.

При работе отопительного прибора в режиме "Турбо" LED-индикатор горит красным цветом.

Режим турбонагрева может быть активирован двумя способами:

- в ручном режиме
- в автоматическом режиме

РУЧНОЕ УПРАВЛЕНИЕ РЕЖИМОМ "ТУРБО"

По умолчанию продолжительность работы в режиме "Турбо" составляет **60 мин.**



Индикация продолжительности работы в режиме "Турбо"

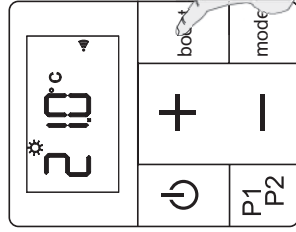
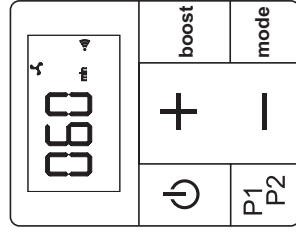

Нажмите для **уменьшения** продолжительности работы в режиме "Турбо", шаг настройки = **15 мин.**

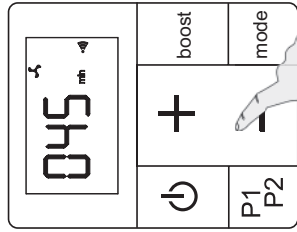

Нажмите для **увеличения** продолжительности работы в режиме "Турбо" (макс. 120 мин.), шаг настройки = **15 мин.**

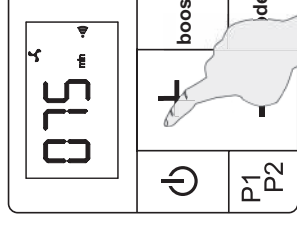

РУЧНОЕ УПРАВЛЕНИЕ РЕЖИМОМ "ТУРБО"

Время работы в режиме "Турбо" истекло. Отопительный прибор возвращается в штатный режим работы.

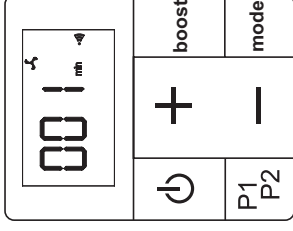

Нажмите для преждевременного отключения режима "Турбо".

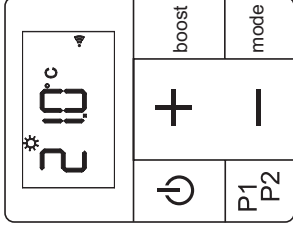
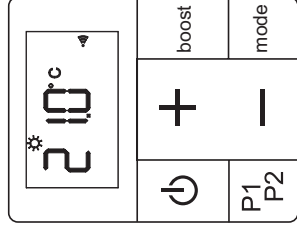
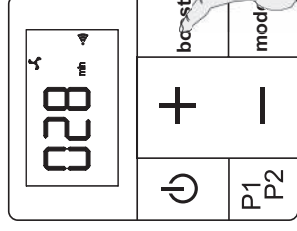

АВТОМАТИЧЕСКОЕ УПРАВЛЕНИЕ РЕЖИМОМ "ТУРБО"

Вы можете запрограммировать **автоматическое** ежедневное включение режима турбонагрева в заданное время (если отопительный прибор управляется в автоматическом режиме).

Продолжительность работы отопительного прибора в режиме принудительного отопления программируется в меню расширенных настроек (см. раздел 5.5, параметр 0).

Режим "Турбо" может быть активирован, если радиатор/полотенцесушитель работает в режиме "Экономичный", "Комфорт", "P1" или "P2". При активации этого режима отопительный прибор в принудительном порядке переключается из штатного режима работы в режим турбонагрева.

АВТОМАТИЧЕСКОЕ УПРАВЛЕНИЕ РЕЖИМОМ "ТУРБО"

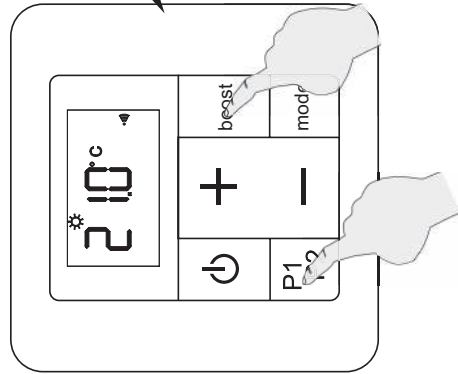

Одновременно нажмите и удерживайте нажатыми кнопки P1P2 и boost.

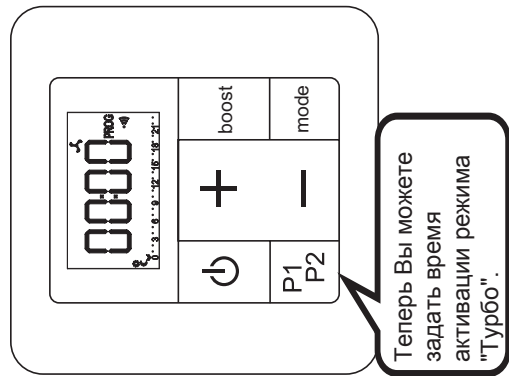

Теперь Вы можете задать время активации режима "Турбо".

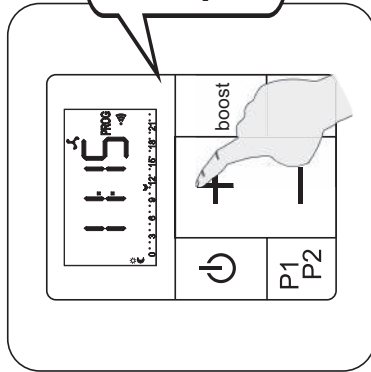

С помощью кнопки "+" или "-" установите время для ежедневного включения режима "Турбо" (шаг настройки = 15 мин.).

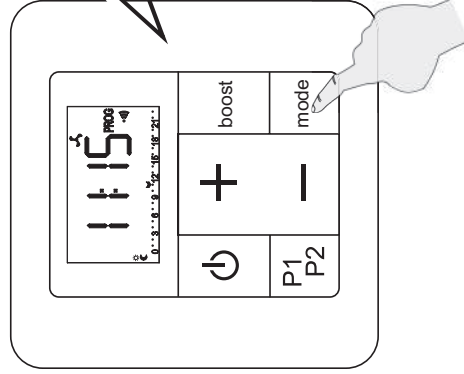

Нажмите для подтверждения времени включения и возврата в штатный режим работы

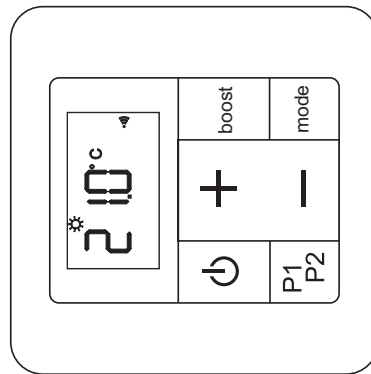

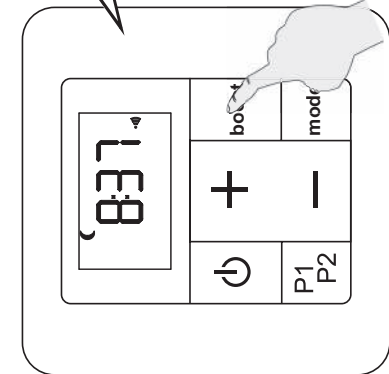

Теперь запрограммированный режим "Турбо" может быть активирован.

АКТИВАЦИЯ ЗАПРОГРАММИРОВАННОГО РЕЖИМА ПРИНУДИТЕЛЬНОГО НАГРЕВА (ТУРБО)

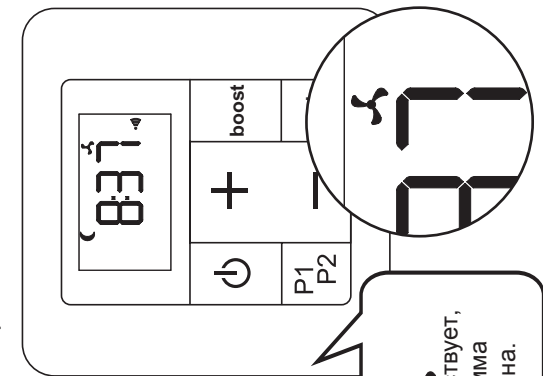

Нажмите и удерживайте в течение 2 сек. нажатой кнопку boost.



Индикация символа  свидетельствует, что программа активирована.

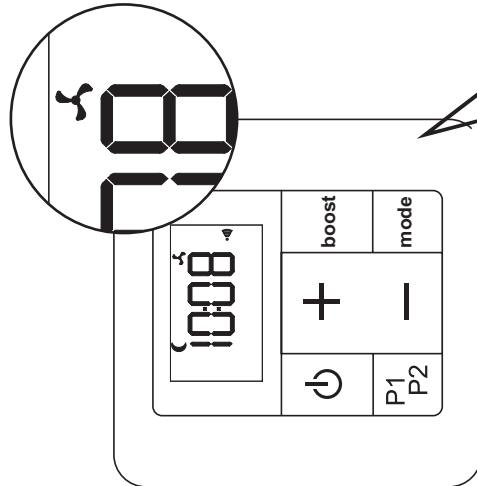

Индикация символа  свидетельствует, что программа активирована и находится в режиме ожидания.

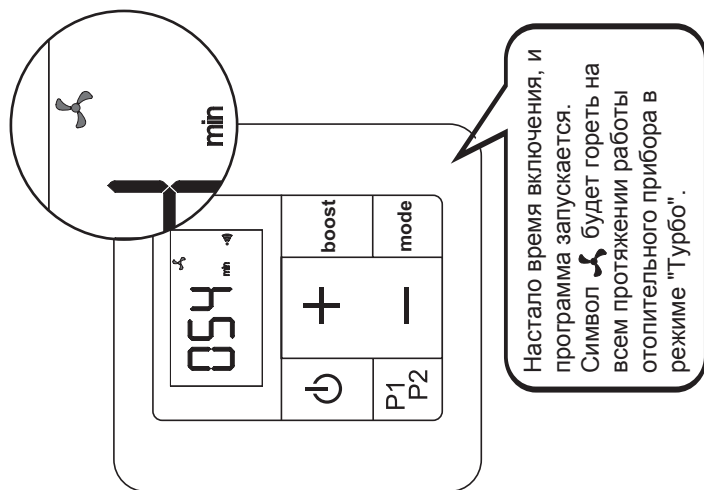

Настало время включения, и программа запускается. Символ  будет гореть на всем протяжении работы отопительного прибора в режиме "Турбо".

АКТИВАЦИЯ ЗАПРОГРАММИРОВАННОГО РЕЖИМА ПРИНУДИТЕЛЬНОГО НАГРЕВА (ТУРБО)

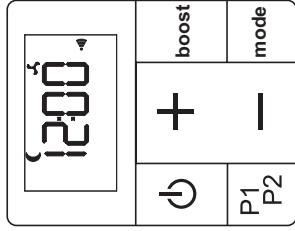

Вы можете в любое время прервать работу отопительного прибора в режиме турбонагрева. Для этого нажмите кнопку **boost**.

Заданное время работы в режиме "Турбо" истекло. Отопительный прибор переключается в штатный режим работы. На следующий день режим турбонагрева будет автоматически активирован в это же самое время. Символ  горит на всем протяжении работы отопительного прибора в режиме "Турбо".

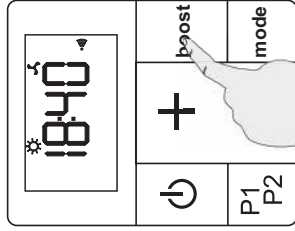

Нажмите и удерживайте в течение **2 сек.** нажатой кнопку **boost**.

Программа принудительного отопления деактивирована. Режим "Турбо" не будет автоматически включен на следующий день.

Внимание: макс. время работы отопительного прибора в режиме "Турбо" составляет 2 часа (120 мин).

Внимание: для того чтобы программа принудительного отопления могла быть активирована, необходимо указать время ее включения (см. **раздел 4**).

7. Настройка программы P1 и/или P2

Программы отопления P1 и P2 позволяют задать требуемую температуру в зависимости от дня недели и времени суток. Для каждого часа может быть выбран один из режимов отопления: "Комфорт" или "Экономичный".



ВНИМАНИЕ!

Программы P1 и P2 поддерживают макс. **10 переключений режимов работы** отопительного прибора в течение суток (переключений в режиме "Комфорт" на режим "Экономичный" или наоборот).

ВВЕДЕНИЕ

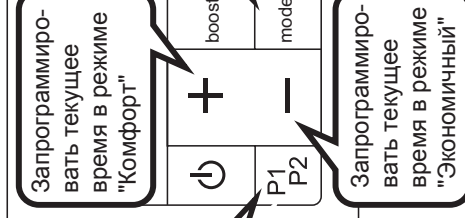

Краткое нажатие на кнопку P1P2: вернуться к предыдущему дню.

Длительное нажатие на кнопку P1P2: скопировать текущую суточную программу и вернуться к предыдущему дню.

Запрограммировать текущее время в режиме "Комфорт"

Краткое нажатие на кнопку mode: перейти к следующему дню.

Длительное нажатие на кнопку mode: скопировать текущую суточную программу и перейти к следующему дню.

Запрограммировать текущее время в режиме "Экономичный"

ВХОД В МЕНЮ ПРОГРАММИРОВАНИЯ

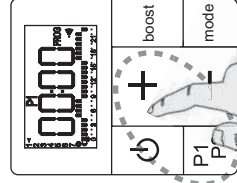

Длительное нажатие (**P1P2** и **+**) → вход в меню программы **P1**.

Длительное нажатие (**P1P2** и **-**) → вход в меню программы **P2**.

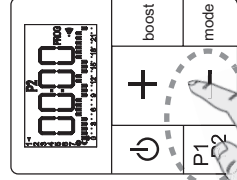

ВХОД В МЕНЮ ПРОГРАММИРОВАНИЯ (продолжение)

Индикация дня недели, для которого составляется программа

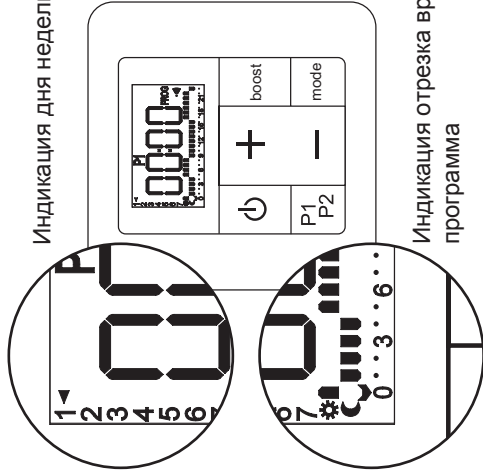

Исходная позиция:
день 1, час 0

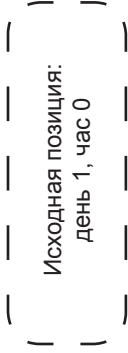

Индикация отрезка времени, для которого составляется программа

ВЫБОР РЕЖИМА ОТОПЛЕНИЯ ДЛЯ ЧАСА

Нажмите для выбора режима "Комфорт" для текущего часа и перехода к следующему часу.

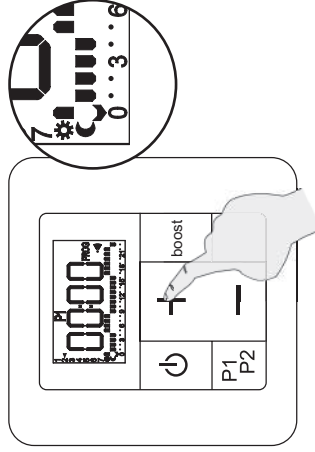

Нажмите для выбора режима "ЭКОНОМИЧНЫЙ" для текущего часа и перехода к следующему часу.

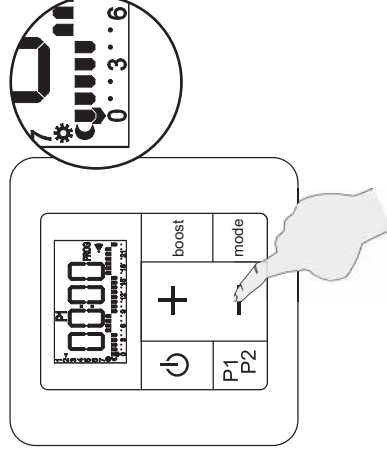

После выбора режима отопления для последнего часа текущего дня программа автоматически перейдет к программированию первого часа следующего дня.

ВОЗВРАТ К ПРЕДЫДУЩЕМУ ДНЮ

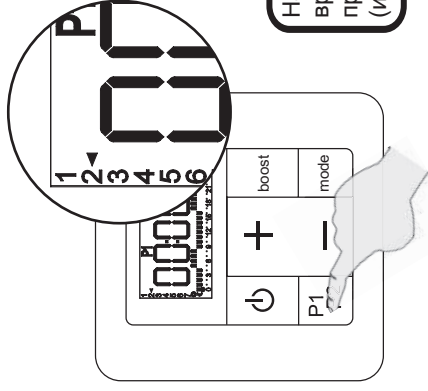

Нажмите для возврата к программе предыдущего дня (исходный час: 00).

ПЕРЕХОД К СЛЕДУЮЩЕМУ ДНЮ

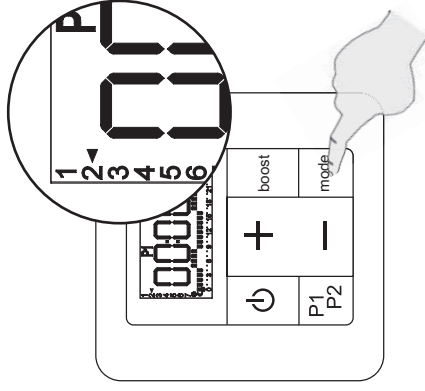

Нажмите для перехода к программе следующего дня (исходный час: 00).

ВЫХОД ИЗ МЕНЮ ПРОГРАММИРОВАНИЯ

(в любое время)

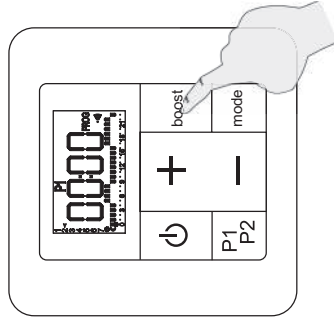

Блок дистанционного управления сохранит все внесенные Вами параметры вне зависимости от того, на каком этапе Вы выйдете из режима программирования.

СКОПИРОВАТЬ/ВСТАВИТЬ ФУНКЦИЮ (для упрощения программирования)

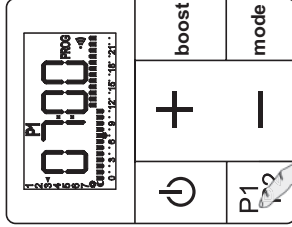
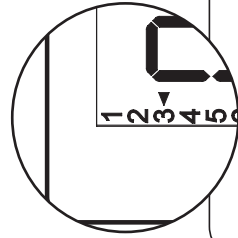

Длительное нажатие на кнопку P1P2:
скопировать текущую суточную программу и вернуться к предыдущему дню.

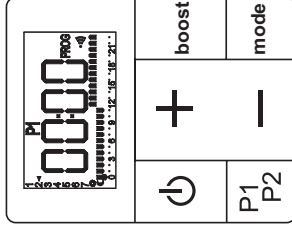
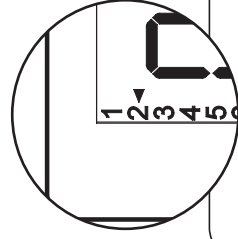

Длительное нажатие на кнопку P1P2:
скопировать текущую суточную программу и вернуться к предыдущему дню.

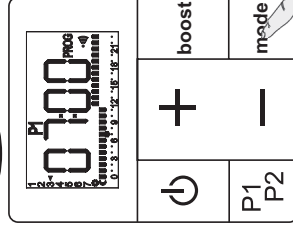
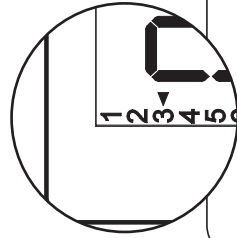

Длительное нажатие на кнопку mode:
скопировать текущую суточную программу и перейти к следующему дню.

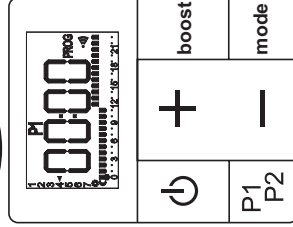
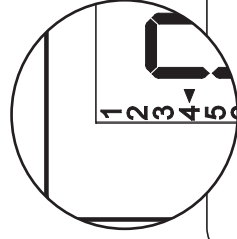

Длительное нажатие на кнопку mode:
скопировать текущую суточную программу и перейти к следующему дню.

8. Профилактическое обслуживание и устранение неисправностей

8.1 Профилактическое обслуживание

При изготовлении наших продуктов мы используем только высококачественные материалы. Двухслойное защитное покрытие надежно защищает радиатор/полотенцесушитель от коррозии и от повреждения при ударе.

При уходе за отопительным прибором соблюдайте следующие правила:

- Не используйте агрессивные чистящие вещества. Чистить поверхность отопительного прибора следует мягкой тканью, смоченной в теплом мыльном растворе.
- Не используйте для очистки поверхности радиатора/полотенцесушителя моющие пылесосы. Запрещается использовать чистящие средства на основе растворителей.

8.2 Устранение неисправностей

Устранить возможные ошибки и неисправности Вам поможет информация, изложенная в ниже следующей таблице.

Если Вам не удалось самостоятельно решить проблему, обратитесь за консультацией в сервисную службу поставщика оборудования.

Проблема	Причина	Устранение
Прибор не работает в режиме отопления	В блоке дистанционного управления неправильно запрограммирована температура отопления	Проверьте настройки заданной температуры отопления (см. раздел 5.2)
	Прибор эксплуатируется в комбинированном режиме с недостаточным уровнем воды	Проверьте уровень воды (см. раздел 3.2)
Прибор не работает в режиме отопления	Прибор управляется централизованной системой управления	Прочитайте руководство по эксплуатации централизованной системы управления
	Режим отопления прерывается системой разгрузки	Подождите окончания работы системы разгрузки
	Отопит. прибор не сопряжен с блоком дистанц. управления (символ •••) не отображается на дисплее).	Выньте и через несколько секунд снова установите в блок дистанционного управления элемент питания, после чего выполните процедуру сопряжения (см. раздел 4.1)
LED-индикатор мигает желтым цветом: ошибка	Обнаружено открытое окно (символ ☐ мигает).	Отключите функцию контроля открытых окон (см. раздел 5.5 параметр 1).
	LED-индикатор мигает желтым цветом: ошибка	Обратитесь в сервисный центр.

Проблема	Причина	Устранение
Прибор не работает	Прибор не получает электропитания	Проверьте подключение прибора к сети электропитания (см. раздел 2.2)
	Прибор не включен	Убедитесь, что блок дистанционного управления включен (см. раздел 5.1)
Прибор продолжает работать в режиме отопления при открытом окне	Функция контроля открытого окна не активирована	Убедитесь, что централизованная система управления не отключила прибор для разгрузки
	Не выполнены условия для нормальной работы функции контроля открытых окон	Активируйте функцию контроля открытого окна (см. раздел 5.5 , параметр 1) См. раздел 5.4
Прибор не переходит в режим отопления после закрытия окна	Не выполнены условия для нормальной работы функции контроля открытых окон	См. раздел 5.4
Блок дистанционного управления не реагирует на команды	Блок дистанционного управления блокирован	Разблокируйте кнопки управления (см. раздел 5.1)
		Убедитесь, что символ • отображается на дисплее (сопряжение выполнено)
Прибор не получает управляющие сигналы от блока дистанционного управления	Не работает блок дистанционного управления и/или проблемы с передачей сигнала по радиоканалу.	Убедитесь, что LED-индикация меняет цвет после отправки сигнала
		Убедитесь, что прибор не управляется централизованно
		Если предыдущие проверки не дали результатов, выньте и через 10 мин. вновь установите в блок дистанционного управления элементы питания
Разрыв сопряжения вследствие нарушения электропитания	Необходимо сбросить настройки и повторно произвести процедуру сопряжения	<ul style="list-style-type: none"> Выполните сброс настроек блока дистанц. управления (см. раздел 5.5, параметр 9). Выполните сброс настроек прибора. Для этого нажмите и в течение 10 сек. удерживайте LED-индикатор. Быстрое мигание LED-индикатора пурпурным цветом сигнализирует, что настройки сброшены. После нажатия LED-индикатор снова будет постоянно гореть пурпурным цветом. Включите блок дистанционного управления и выполните процедуру сопряжения.

Проблема	Причина	Устранение
Отображается символ низкого уровня заряда элементов питания	Элементы питания разрядились	Замените элементы питания (см. раздел 8.3)
Нет индикации	Блок дистанционного управления выключен	Длительно нажмите кнопку 
	Выключена подсветка дисплея блока дистанционного управления	Нажмите любую кнопку для включения подсветки
Мигает индикация времени	Дисплей находится в режиме ожидания	Нажмите любую кнопку для активации дисплея
	Не обновлено время и дата	Установите время и дату (см. раздел 4.1)
Комнатная температура не соответствует заданной температуре отопления	Отклонение показаний датчика, измеряющего комнатную температуру	Произведите настройку блока дистанц. управления (см. раздел 5.3), чтобы показания датчика и термометра совпадали
Повреждение блока дистанционного управления	Работа отопительного прибора блокируется последним управляющим сигналом	<ul style="list-style-type: none"> Нажмите и в течение 10 сек. удерживайте LED-индикатор. Быстрое мигание LED-индикатора пурпурным цветом сигнализирует, что настройки сброшены. Выполните процедуру сопряжения для продолжения работы прибора.

УПРАВЛЯЮЩИЙ КАБЕЛЬ

Проблема	Причина	Устранение
Прибор не реагирует на управляющие сигналы	Управляющий кабель неправильно подключен	Убедитесь, что управ. кабель подключен правильно (см. раздел 2.2)
	Блок дистанц. управления не настроен для работы с управляющим кабелем	Убедитесь, что блок дистанционного управления работает в режиме "Комфорт"
Комнатная температура не соответствует заданному значению, отображаемому на дисплее блока дистанционного управления	Управляющий кабель подключен к централизованной системе управления, команды которой имеют приоритет над командами блока дистанционного управления (например, прибор выполняет поступающую по кабелю команду "Экономичный", при том что на блоке дистанц. управления выбран режим "Комфорт")	Активируйте для блока дистанц. управления функцию использования управляющего кабеля (см. раздел 5.5 , параметр 3)
		Зайдите в меню расширенных настроек и отключите управляющий кабель (см. раздел 5.5 , параметр 3), чтобы прибор выполнял команды блока дистанционного управления

8.3 Замена элементов питания

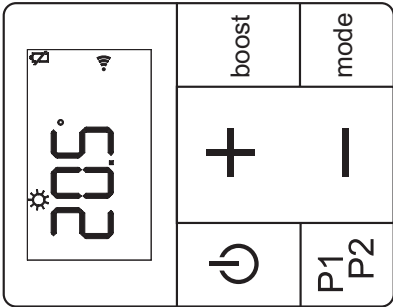

Если на дисплее отобразился символ низкого уровня заряда элементов питания, необходимо в течение нескольких дней произвести замену элементов питания (2 щелочные батарейки 1,5V тип LR03 или AAA; не рекомендуем использовать аккумуляторы). При низком уровне заряда элементов питания подсветка дисплея отключается.

При замене элементов питания все настройки блока дистанционного управления (напр.: параметры программ P1 и P2), за исключением настроек даты и времени, сохраняются.

При замене элементов питания:

- соблюдайте полярность (+/-).
- не выбрасывайте старые элементы питания вместе с другим домашним мусором. Отслужившие батарейки подлежат отдельной утилизации.

Процедура сопряжения после замены элементов питания будет выполнена автоматически

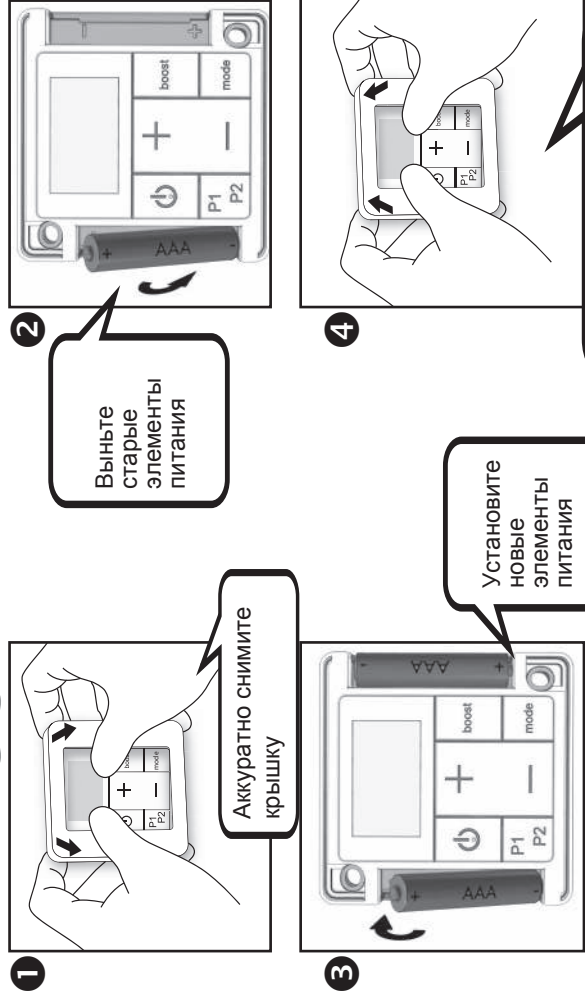

- Аккуратно снимите крышку
- Выньте старые элементы питания
- Установите новые элементы питания
- Установите на место крышку. Инструкции по сбросу настроек блока дистанционного управления см. **раздел 4.1**.

9. Сервисное обслуживание и гарантийные обязательства

Сервисное обслуживание

В случае ошибок в работе отопительного прибора, а также для заказа запасных частей обращайтесь в торговую организацию, где Вы приобрели оборудование, или в сервисный центр, производивший монтаж отопительного прибора. При обращении за консультацией подготовьтесь сообщить следующую информацию:

- технические характеристики, указанные на фирменной табличке (см. **раздел 2.2**), артикул отопительного прибора или номер заказа, указанные в счете,
- номер версии блока дистанционного управления (см. **раздел 5.5, параметр 9**).

Гарантийные обязательства

(На оборудование распространяются общие условия продаж и поставок, действующие для Вашей страны).

Гарантийный обязательства аннулируются, если монтаж, ввод в эксплуатацию, использование или обслуживание оборудования производились с нарушением местных норм, общепринятых правил, а также рекомендаций, изложенных в прилагаемом руководстве по эксплуатации.

По вопросам гарантийного обслуживания обращайтесь в торговую организацию, где Вы приобрели оборудование, или в сервисный центр, производивший монтаж отопительного прибора.

Специальные гарантийные условия для комбинированных моделей полотенцесушителей

Гарантийные обязательства для комбинированных моделей полотенцесушителей действуют только при соблюдении следующих условий:

- Используемая в системе отопления вода не должна содержать щелочи или агрессивных добавок;
 - Вода не должна содержать растворенные газы (O₂, CO₂), в частности, при использовании этой же воды в качестве теплоносителя для системы "теплый пол", где могут использоваться воздухопроницаемые материалы.
- Воду необходимо деаэрировать до ее подачи в циркуляционный насос, а в верхней части отопительного прибора должен быть установлен воздушный клапан.



Утилизация. Не выбрасывайте электрические радиаторы и полотенцесушители, а также блоки дистанционного управления вместе с другим домашним мусором. Бытовые электрические приборы должны утилизироваться с соблюдением экологических норм и правил.

Сдавая отслужившее оборудование на специальные приемные пункты, Вы вносите свой вклад в защиту природы и здоровья людей.

