



► **Katherm NK**  
Встраиваемые в пол конвекторы

# Katherm NK

Естественная конвекция

► **Технический каталог**

## Содержание

<b>01</b>	<b>▸ Информация по продукту</b>	<b>6</b>
▸	Обзор _____	7
▸	Данные о продукте _____	8
▸	Помощь в выборе: обзор моделей _____	9
▸	Обзор Katherm NK _____	10
▸	Решетки _____	12
▸	Katherm NK – Модули приточного воздуха ZL _____	14
<b>02</b>	<b>▸ Технические характеристики</b>	<b>16</b>
▸	Указания по условиям испытаний _____	17
▸	Katherm NK 182, высота канала 92 мм / 120 мм / 150 мм / 200 мм _____	18
▸	Katherm NK 232, высота канала 92 мм / 120 мм / 150 мм / 200 мм _____	20
▸	Katherm NK 300, высота канала 92 мм / 120 мм / 150 мм / 200 мм _____	22
▸	Katherm NK 380, высота канала 92 мм / 120 мм / 150 мм / 200 мм _____	24
<b>03</b>	<b>▸ Указания по проектированию</b>	<b>26</b>
▸	Информация по проектированию и расчет теплопроизводительности _____	27
<b>04</b>	<b>▸ Устройства регулирования</b>	<b>28</b>
▸	Электрическое регулирование _____	28
<b>05</b>	<b>▸ Бланки спецификаций</b>	<b>32</b>
▸	Katherm NK _____	32
▸	Дополнительные принадлежности _____	33



**Kathern NK:**  
Оптимизированная  
мощность при большом  
разнообразии размеров



Porsche-Центр, Москва:  
Шоу-рум площадью 2 500 м<sup>2</sup> на одной из главных транспортных магистралей Москвы – высококачественное оборудование для торговых и сервисных помещений

# 01 ▶ Информация по продукту

---



## Katherm NK: оптимизированная мощность, эффективность и широкое разнообразие вариантов

В современных административных зданиях и других объектах с большой площадью остекления использование отопительных приборов, располагаемых перед окнами, по эстетическим соображениям часто неприемлемо. Одновременно возрастают требования пользователей помещений к пространственной эстетике.

Компания Kampmann на основании выполненных испытаний в собственном Центре исследований и разработок оптимизировала конструкцию встраиваемых в пол конвекторов, в результате чего увеличилась производительность и численность типоразмеров. Размещение конвектора со стороны окна обеспечивает при любой ширине канала эффективную защиту от холодного воздуха.

В зависимости от высоты Katherm NK встраиваются в стяжку или в фальшпол перед стеклянными фасадами, доходящими до пола. Благодаря высокой

теплопроизводительности, даже при низкой температуре в системе, конвекторы Katherm NK можно использовать не только в качестве эффективной защиты от холодного воздуха и для накопления остаточного тепла, но и для полного обогрева помещения.

### Функции

Находящийся в помещении холодный воздух опускается в канал конвектора, проходит под или сбоку от водяного конвектора и затем, уже нагретый, поднимается вдоль окон. Теплый воздух распределяется по помещению, не образуя сквозняков, остывает и снова опускается. Таким образом, в помещении образуется круговорот воздуха.

Бесшумная работа с использованием естественной конвекции обеспечивает, кроме того, комфортный климат в помещении. Выбирая разную высоту и ширину канала, можно индивидуально адаптировать теплопроизводительность к соответствующей потребности в тепле.

### Регулирование

Дополнительное электромеханическое регулирование возможно в виде комбинации из комнатного термостата или таймера и клапанами с сервоприводами.

### Пример монтажа NK 232

(монтаж в стяжку, высота канала 120 мм)

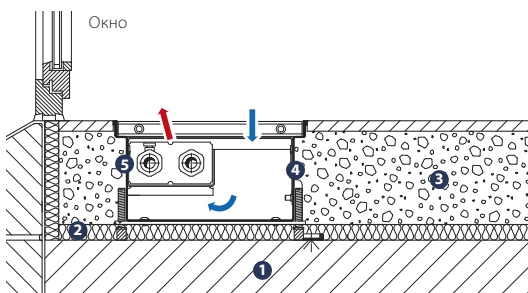

- 1 Бетонное перекрытие
- 2 Теплоизолирующее звукопоглощающее покрытие
- 3 Стяжка
- 4 Ванна прибора
- 5 Высокоэффективный конвектор

### Пример монтажа NK 380

(монтаж в фальшпол, высота канала 200 мм)

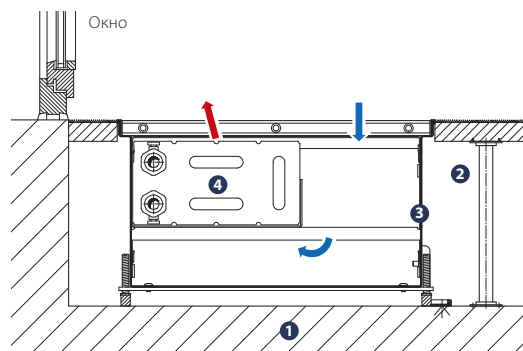

- 1 Бетонное перекрытие
- 2 Фальшпол
- 3 Ванна прибора
- 4 Высокоэффективный конвектор

## Данные о продукте



### Преимущества продукта

- ▶ Предназначены для применения в современных зданиях с большой площадью остекления
- ▶ С естественной конвекцией для полного обогрева помещения или в качестве дополнительного отопительного прибора для экранирования холодного воздуха (например при применении теплых полов).
- ▶ Оптимизация длины за счет удлинения пустыми каналами или сочленения каналов стандартной длины
- ▶ Комфортное электрическое регулирование, для открытого или скрытого монтажа



### Характеристики

#### Ассортимент

##### стандартной продукции

4 варианта ширины,  
22 варианта длины,  
4 варианта высоты канала.  
Кроме стандартной длины (NP)  
возможно изготовление специальной  
длины (MP).

- Конвекция** ▶ естественная
- Обогрев** ▶ горячая вода
- Охлаждение** ▶ ---
- Вентиляция** ▶ ---
- KaControl** ▶ ---
- Система** ▶ 2-трубная

#### Исполнение решеток

- ▶ Рулонные решетки
- ▶ Линейные решетки

### Технические характеристики

#### Теплопроизводительность<sup>1)</sup> [Вт]

- ▶ 132 – 5590

### Область применения

Экранирование холодного воздуха осуществляется целенаправленно с использованием особых свойств естественной конвекции: оптимально для помещений, в которых по эстетическим соображениям нежелательно применять напольные приборы.



Гостиницы/  
Мотели



Торговые и  
выставочные  
помещения



Офисы и  
конференц-  
залы



Жилые  
помещения и  
зимние сады



Предприятия  
общественного  
питания

<sup>1)</sup> для теплоносителя 75 / 65, t<sub>1</sub> = 20 °C

## Помощь в выборе: обзор вариантов исполнения

Исполнение	Ширина канала [мм]	Высота канала [мм]	Длина канала (шаг 200 мм) [мм]	Теплопроизводительность <sup>1)</sup> [Вт]	Дополнительная информация
<b>NK 182</b>	182	92	800 – 5000	132 – 2084	▶ Страница 18
		120			
		150			
		200			
<b>NK 232</b>	232	92	800 – 5000	157 – 3010	▶ Страница 20
		120			
		150			
		200			
<b>NK 300</b>	300	92	800 – 5000	209 – 4003	▶ Страница 22
		120			
		150			
		200			
<b>NK 380</b>	380	92	800 – 5000	279 – 5590	▶ Страница 24
		120			
		150			
		200			

### Вид в разрезе (высота канала 120 мм)

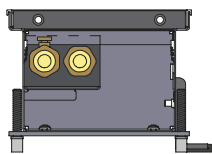

Katherm NK 182

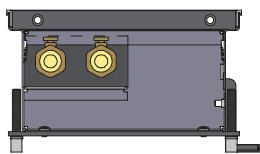

Katherm NK 232

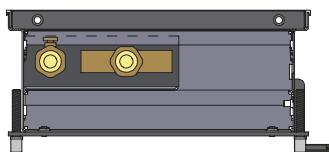

Katherm NK 300

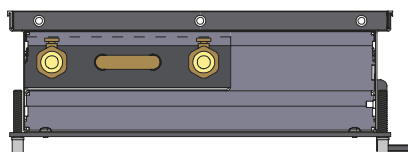

Katherm NK 380

<sup>1)</sup> для теплоносителя 75 / 65, t<sub>l</sub> = 20 °C, теплопроизводительность согласно DIN EN 16430 часть 1 и 2



## Обзор Katherm NK

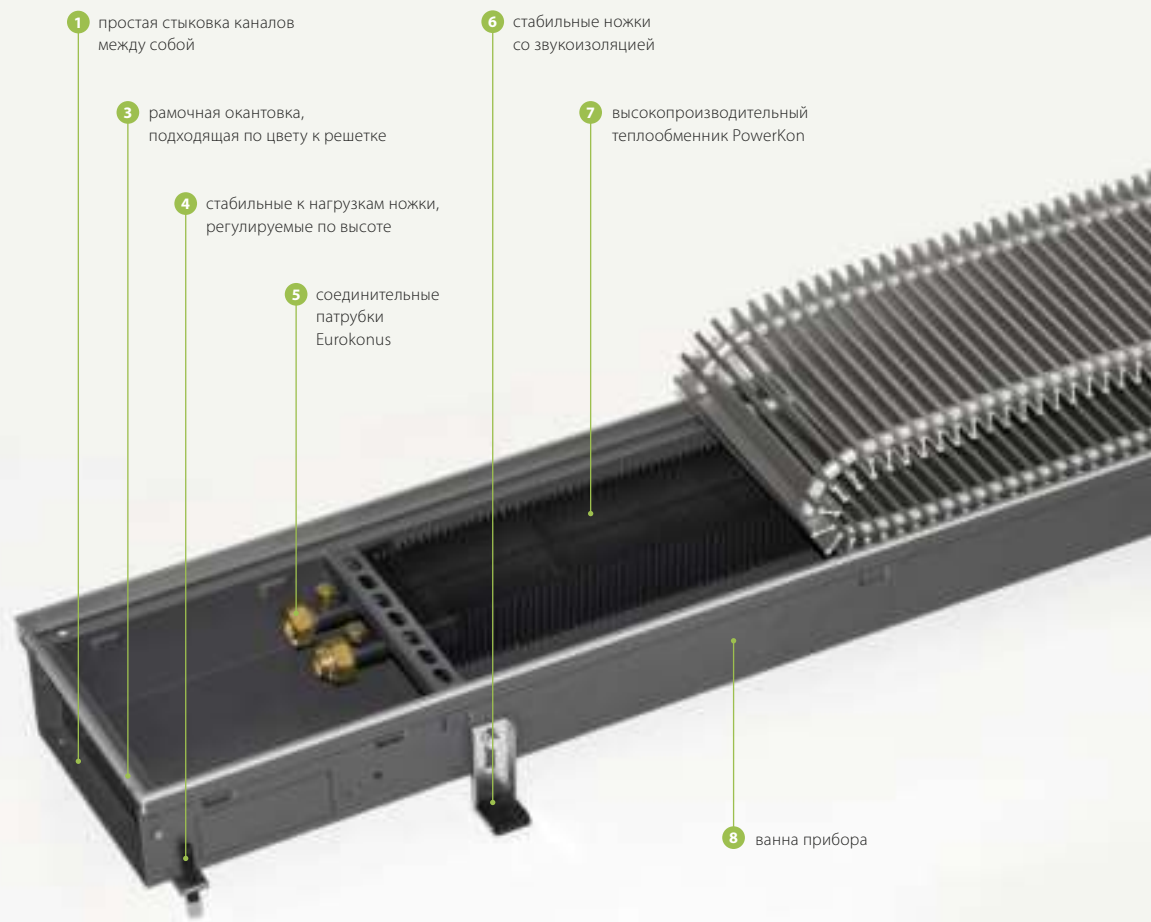

## Характеристики





**А** Рулонная решетка:  
анодированный алюминий  
натурального цвета (пример)

**1 Простота соединения:**

- ▶ простой и быстрый демонтаж торцевой части для стыковки каналов между собой

**2 Крышка над подключениями:**

- ▶ защита от загрязнений и видимости внутренних деталей

**3 Нейтральная по цвету рамочная окантовка**

**4 Стабильные к нагрузкам ножки, регулируемые по высоте:**

- ▶ для надежной установки канала
- ▶ стандартные

**5 Соединительные патрубки Eurokopus:**

- ▶ для быстрого подключения
- ▶ экономит время монтажа

**6 Стабильные ножки со звукоизоляцией:**

- ▶ простой монтаж встраиваемых в пол конвекторов
- ▶ с функцией шумоизоляции

**7 Высокопроизводительный теплообменник Powerkop:**

- ▶ сочетание проверенной комбинации медь/алюминий
- ▶ с соединительными патрубками Eurokopus
- ▶ предназначен для макс. рабочего давления 10 бар и 120 °С
- ▶ оптимальный для продува воздуха и теплоотдачи
- ▶ окрашен краской графитового цвета

**8 Ванна конвектора:**

- ▶ из стального листа, оцинкованного по методу Сендзимира
- ▶ с двух сторон окрашена краской графитового цвета
- ▶ с ребрами жесткости для придания стабильности конструкции

**А Рулонная решетка: анодированный алюминий натурального цвета:**

- ▶ решетка из двутаврового профиля в виде рулонной или линейной решетки
- ▶ Размер профиля 18 x 5 мм (нержавеющая сталь: 18 x 6 мм)
- ▶ Расстояние между профилями 9 мм (нержавеющая сталь: 10,5 мм)
- ▶ Соединение профилей посредством стальных спиральных пружин с коррозионностойким покрытием, с распорными втулками подходящего цвета
- ▶ Живое сечение 65 %

## Подходящие по цвету решетки

### Рулонные решетки

**Анодированный алюминий**  
натурального цвета

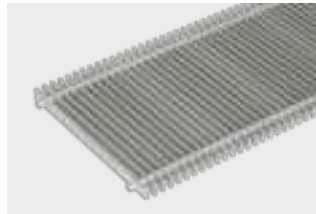

**Анодированный алюминий**  
«под латунь»

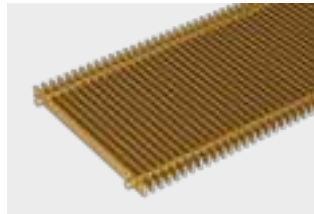

**Анодированный алюминий**  
«под бронзу»

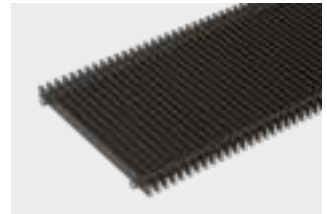

**Анодированный алюминий**  
цвет черный

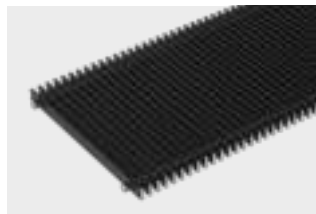

**Алюминий с покрытием**  
«бронзированный»

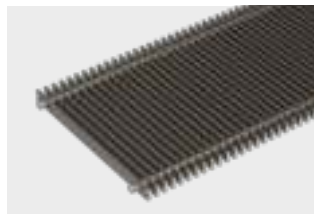

**Алюминий с покрытием**  
базальтового цвета DB 703

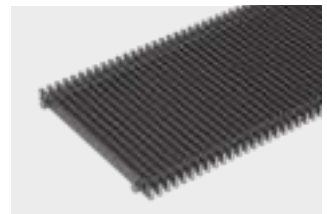

**Нержавеющая сталь**

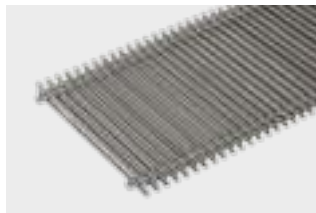

**Нержавеющая сталь**  
полированная

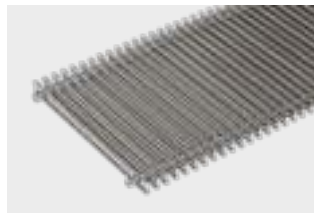

**Латунь натурального цвета**  
CuZn 44

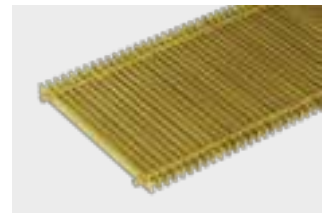

## Линейные решетки

**Анодированный алюминий**  
натурального цвета

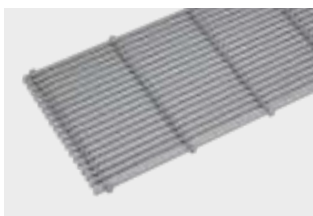

**Анодированный алюминий**  
«под латунь»

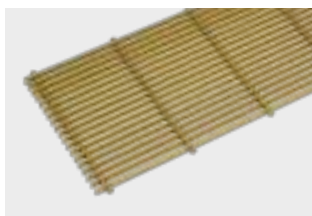

**Анодированный алюминий**  
«под бронзу»

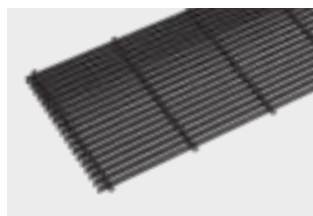

**Анодированный алюминий**  
«бронзированный»

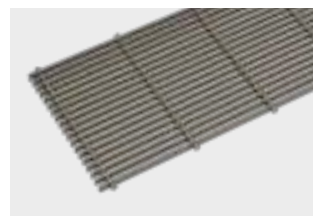

## Размеры решеток

**Двухтавровый профиль**

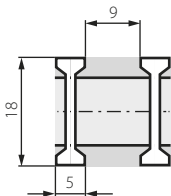

► Другие варианты исполнения решеток можно найти на сайте [Kampmann.ru](http://Kampmann.ru)

Данная брошюра отпечатана в четыре краски, поэтому цвета на фотографиях неточно передают оригинальный тон окраски.

## Katherm NK – Модули приточного воздуха ZL



Комбинация Katherm NK с модулем приточного воздуха

Модуль приточного воздуха Katherm ZL можно заказать для всех встраиваемых в пол конвекторов Katherm. В этом случае речь идет о внутривольном канале длиной 400 мм, который может быть установлен на приборы Katherm в соответствующем исполнении. С помощью модуля приточного воздуха Katherm ZL в помещения можно дополнительно подать подготовленный приточный воздух. Это возможно благодаря различным размерам и вариантам исполнения патрубков для конвекторов различных размеров. Встроенные в модули приточного воздуха шиберы позволяют заказчику регулировать расход воздуха.

### Преимущества:

- ▶ поставляются для приборов Katherm шириной и высотой в соответствии с таблицей
- ▶ подача приточного воздуха через встраиваемый в пол конвектор Katherm
- ▶ низкая скорость воздуха на выходе, тем самым достигается комфорт в помещении
- ▶ подходит и для пола толщиной от 120 мм
- ▶ практически бесшумен при правильном расчете параметров
- ▶ незначительные инвестиционные расходы и расходы на техническое обслуживание
- ▶ выпуск приточного воздуха внешне неотличим от встраиваемых в пол конвекторов Katherm
- ▶ отсутствие изнашивающихся деталей/отсутствие электрических и вращающихся частей

Ширина канала	Длина канала	Высота канала	Патрубок приточного воздуха	Параметры расхода воздуха
[мм]	[мм]	[мм]	[мм]	[м <sup>3</sup> /ч]
182	400	120	овальный 51x128	70
182	400	150	DN 80	60
182	400	200	DN 100	90
232	400	120	овальный 51x128	70
232	400	150	DN 80	60
232	400	200	DN 100	90
300	400	120	овальный 51x128	70
300	400	150	DN 80	60
300	400	200	DN 100	90
380	400	120	овальный 51x128	70
380	400	150	DN 80	60
380	400	200	DN 100	90

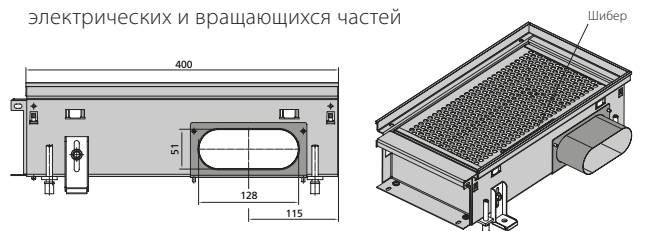

Пример 232/120

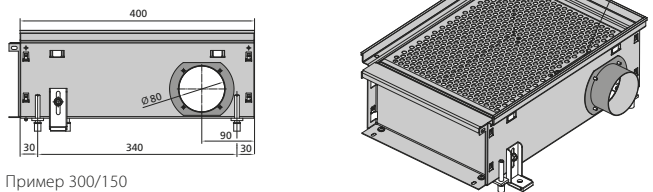

Пример 300/150

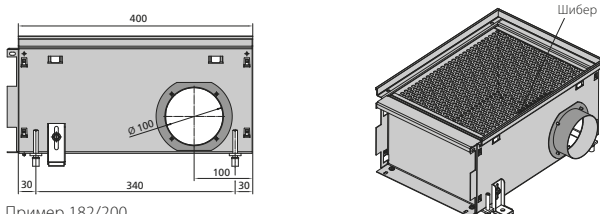

Пример 182/200

## Комфорт

Тема комфорта играет важную роль при создании климата в помещении. Проектируя встраиваемые в пол конвекторы Kampmann, мы помогаем вам соблюдать актуальные директивы DIN EN 15251 (в будущем DIN EN 16798, часть 1 и 2) и DIN EN ISO 7730. Принципиально можно принять следующие рекомендованные показатели:

**Для режима обогрева:**  
**Температура приточного воздуха на выходе:** 20 – 26 °C  
 (однако не ниже температуры в помещении)  
 Скорость на выходе: < 1,5 м/с  
 Расстояние от диффузора до зоны пребывания людей: > 0,5 м

**Для режима охлаждения:**  
**Температура приточного воздуха на выходе:**  
 < 4 К ниже температуры в помещении  
 Скорость на выходе: < 1,2 м/с  
 Расстояние от диффузора до зоны пребывания людей: > 1 м

### Другие параметры

В отдельных случаях необходимо учитывать дополнительные параметры, такие как влажность воздуха в помещении, влажность приточного воздуха, а также скорость воздуха на выходе (см. DIN EN ISO 7730).

### Дополнительная информация

Модели с модулями приточного воздуха Katherm ZL могут использоваться для охлаждения, обогрева или просто для вентиляции, используя предварительно обработанный первичный воздух. Торцевое подключение патрубка или подключение патрубка снизу также возможно при подходящих размерах канала и наличии места в зоне выхода воздуха (Экспертиза по запросу!).

Максимальное значение расхода воздуха в патрубке рассчитывается исходя из максимальной скорости воздуха и поперечного сечения патрубка. Во избежание появления шума скорость не должна превышать 3,0 м/с. Итоговые потери давления варьируются в зависимости от расхода воздуха в соответствии с диаграммой.

### Расчетные диаграммы

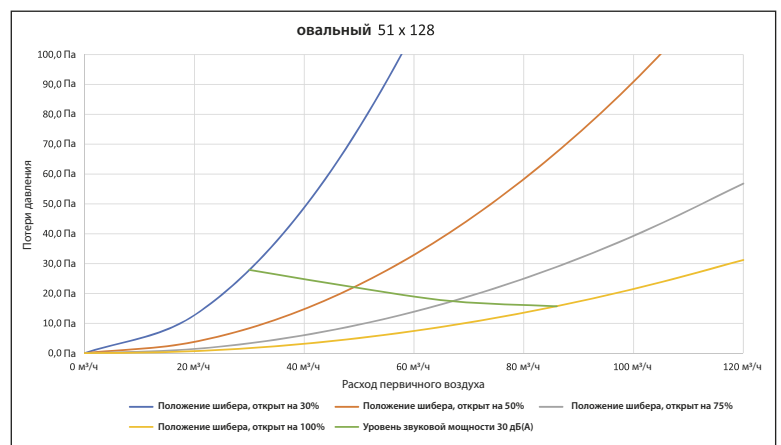
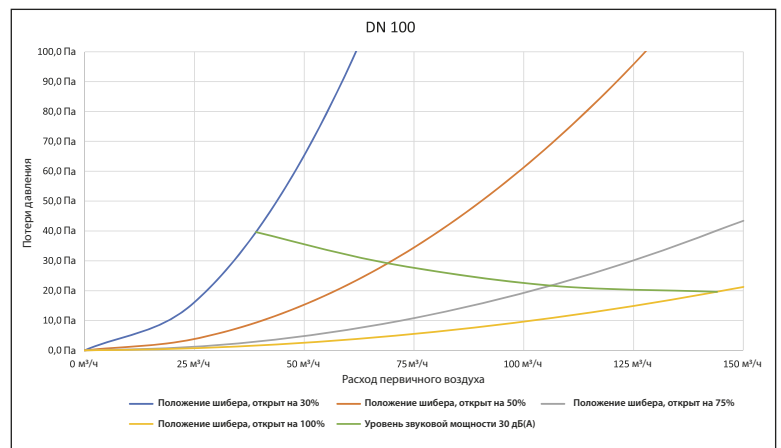
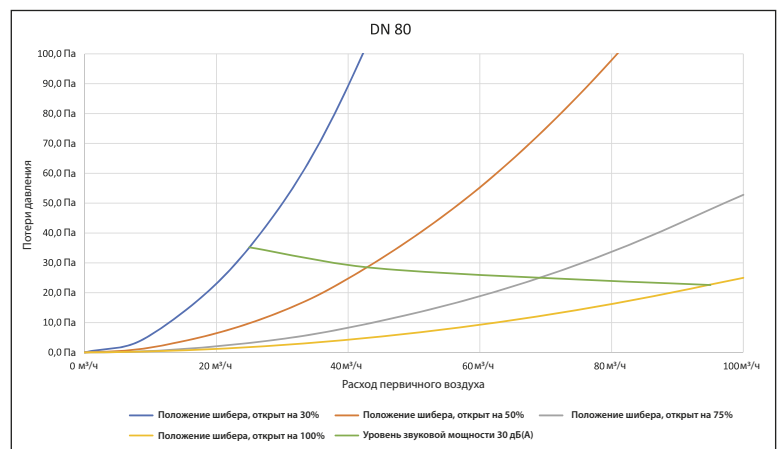

## 02 ► Технические характеристики

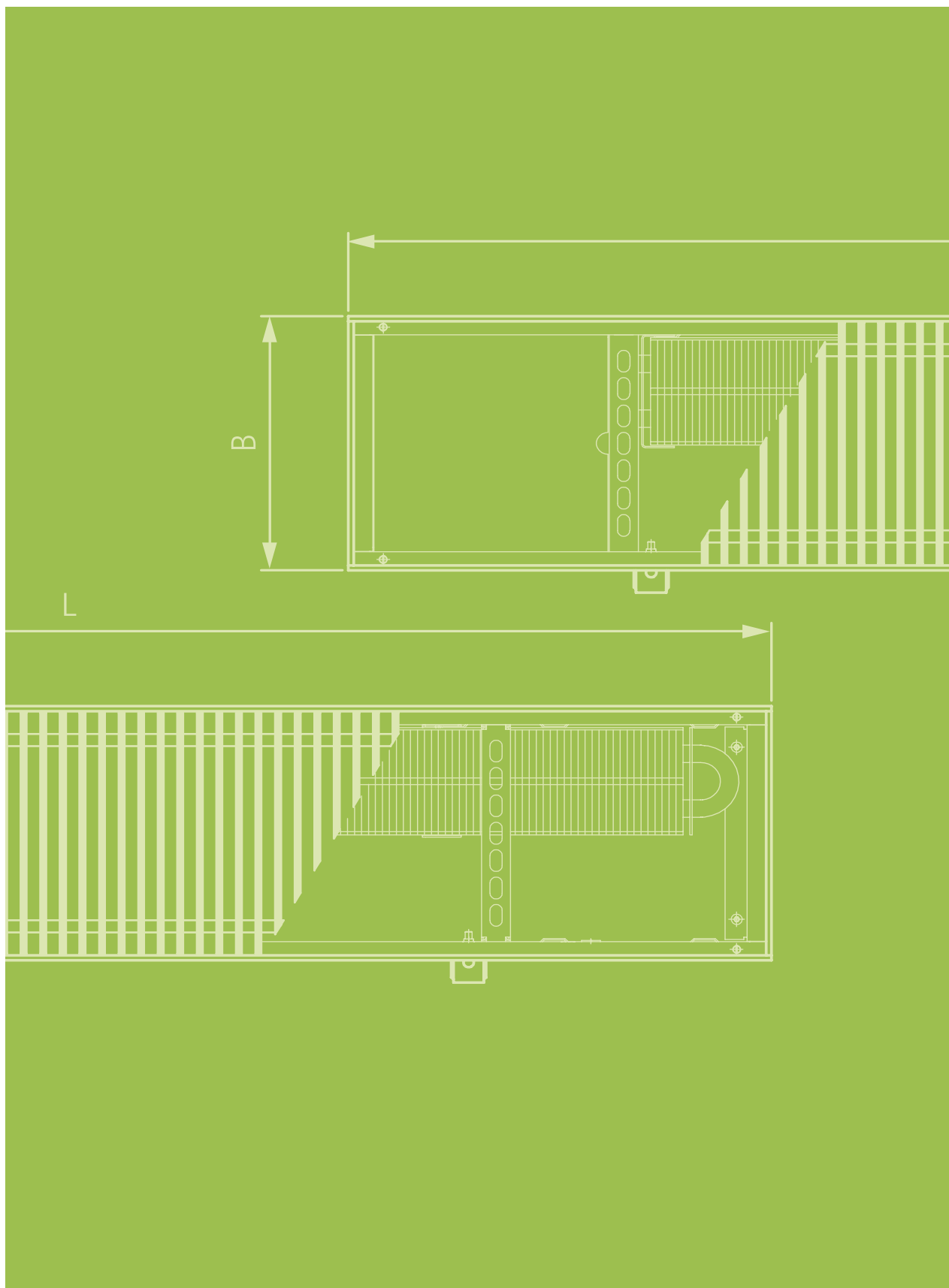

## Указания по условиям измерений тепловой мощности

### Теплопроизводительность

Теплопроизводительность измерялась в соответствии с DIN EN 16430 «Радиаторы с вентиляторами, конвекторы и встраиваемые в пол конвекторы».

Часть 1 «Техническая спецификация и требования»  
Часть 2 «Методы испытания и оценки теплопроизводительности»

Данный стандарт регулирует измерения производительности именно встроенных в пол конвекторов на основании DIN EN 442 «Радиаторы и конвекторы».

Часть 1 «Техническая спецификация и требования»  
Часть 2 «Методы испытаний и указание производительности»

Стандарт DIN EN 16430 учитывает особые требования к монтажу в пол. Исходная температура воздуха измеряется в центре испытательной камеры (2 м от фасада) на высоте 0,75 м. Поверхностная температура фасада 16 °С. Расположение в соответствии с назначением в 50 мм от фасада.



Испытательная лаборатория



# Katherm NK 182

Высота канала 92 мм / 120 мм / 150 мм / 200 мм

## Технические чертежи (все размеры в мм)

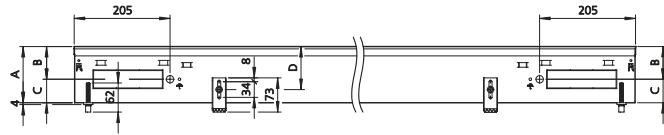

Вид спереди, высота канала 92/120 мм

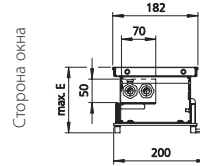

Сторона окна

Разрез, высота канала 92/120 мм (пример с рулонной решеткой)

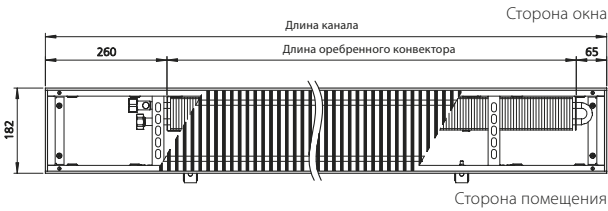

Вид сверху, высота канала 92/120 мм (вид без крышки)

Сторона помещения

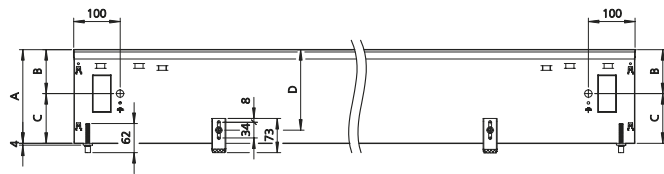

Вид спереди, высота канала 150/200 мм

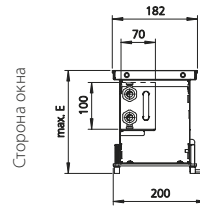

Сторона окна

Разрез, высота канала 150/200 мм (пример с рулонной решеткой)

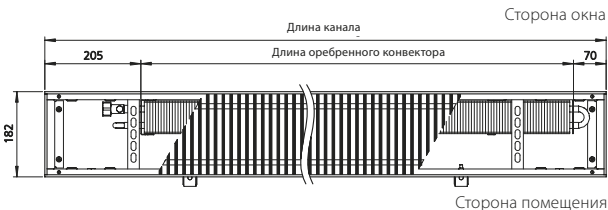

Вид сверху, высота канала 150/200 мм (вид без крышки)

Сторона помещения

Высота канала	A	B	C	D	макс. E
[мм]	[мм]	[мм]	[мм]	[мм]	[мм]
92	64	28	64	126	
120	70	50	92	154	
150	94	56	122	184	
200	94	106	172	234	

## Спецификации

### Соединения с внутренней резьбой:

Евроконус, одностороннее,  
Сторона подключения слева

Используйте нашу программу расчета в Интернете, чтобы в несколько кликов легко рассчитать тепло-/холодопроизводительность и расход тепло-/холодоносителя!

► [Kampmann.ru/katherm-nk](http://Kampmann.ru/katherm-nk)

## Гидравлическое сопротивление: диаграмма обогрева

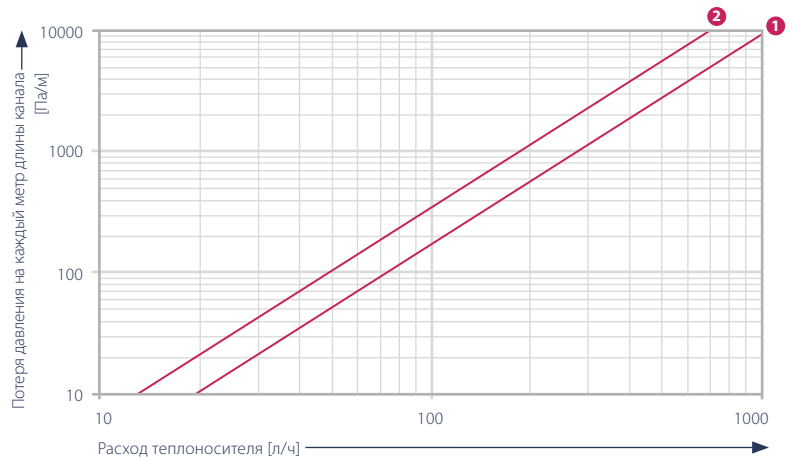

1 Высота канала 92 мм / 120 мм

2 Высота канала 150 мм / 200 мм

**Теплопроизводительность** 

Высота канала [мм]	Тепло-производительность <sup>1)</sup>	
	при 75 / 65 °C Q <sub>N</sub> [Вт]	при 90 / 70 °C Q [Вт]
<b>Длина канала 800 мм</b>		
92	132	169
120	162	209
150	206	271
200	232	306
<b>Длина канала 1000 мм</b>		
92	187	240
120	230	297
150	285	374
200	320	423
<b>Длина канала 1200 мм</b>		
92	242	311
120	298	384
150	364	477
200	408	539
<b>Длина канала 1400 мм</b>		
92	298	382
120	367	472
150	442	580
200	496	656
<b>Длина канала 1600 мм</b>		
92	353	453
120	435	560
150	521	683
200	584	772
<b>Длина канала 1800 мм</b>		
92	409	524
120	503	648
150	599	786
200	673	889
<b>Длина канала 2000 мм</b>		
92	464	595
120	571	736
150	678	890
200	761	1005
<b>Длина канала 2200 мм</b>		
92	519	666
120	639	824
150	757	993
200	849	1122

**далее »**



Высота канала [мм]	Тепло-производительность <sup>1)</sup>	
	при 75 / 65 °C Q <sub>N</sub> [Вт]	при 90 / 70 °C Q [Вт]
<b>Длина канала 2400 мм</b>		
92	575	737
120	708	912
150	835	1096
200	937	1239
<b>Длина канала 2600 мм</b>		
92	630	808
120	776	1000
150	914	1199
200	1025	1355
<b>Длина канала 2800 мм</b>		
92	686	878
120	844	1087
150	992	1302
200	1114	1472
<b>Длина канала 3000 мм</b>		
92	741	949
120	912	1175
150	1071	1405
200	1202	1588
<b>Длина канала 3200 мм</b>		
92	796	1020
120	980	1263
150	1150	1508
200	1290	1705
<b>Длина канала 3400 мм</b>		
92	852	1091
120	1049	1351
150	1228	1611
200	1378	1822
<b>Длина канала 3600 мм</b>		
92	907	1162
120	1117	1439
150	1307	1715
200	1466	1938
<b>Длина канала 3800 мм</b>		
92	963	1233
120	1185	1527
150	1385	1818
200	1555	2055

**далее »**



Высота канала [мм]	Тепло-производительность <sup>1)</sup>	
	при 75 / 65 °C Q <sub>N</sub> [Вт]	при 90 / 70 °C Q [Вт]
<b>Длина канала 4000 мм</b>		
92	1018	1304
120	1253	1615
150	1464	1921
200	1643	2171
<b>Длина канала 4200 мм</b>		
92	1073	1375
120	1321	1703
150	1543	2024
200	1731	2288
<b>Длина канала 4400 мм</b>		
92	1129	1446
120	1390	1790
150	1621	2127
200	1819	2404
<b>Длина канала 4600 мм</b>		
92	1184	1517
120	1458	1878
150	1700	2230
200	1907	2521
<b>Длина канала 4800 мм</b>		
92	1240	1588
120	1526	1966
150	1778	2333
200	1966	2638
<b>Длина канала 5000 мм</b>		
92	1295	1659
120	1594	2054
150	1857	2437
200	2084	2754

Q<sub>N</sub> [Вт] = стандартная теплопроизводительность  
Q [Вт] = теплопроизводительность

<sup>1)</sup> при температуре воздуха в помещении t<sub>в</sub> = 20 °C

# Katherm NK 232

Высота канала 92 мм / 120 мм / 150 мм / 200 мм

## Технические чертежи (все размеры в мм)

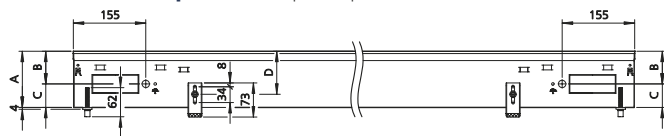

Вид спереди, высота канала 92/120 мм

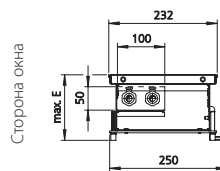

Разрез, высота канала 92/120 мм (пример с роллонной решеткой)

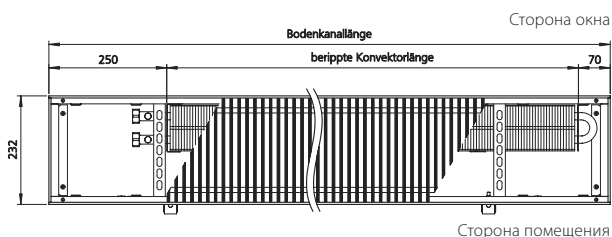

Draufsicht Высота канала 92 / 120 мм (вид без крышки)

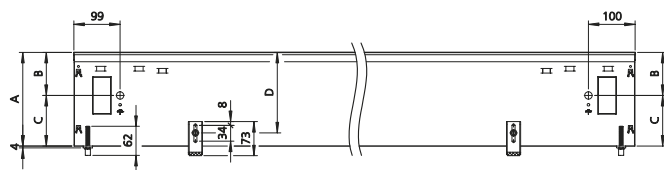

Вид спереди, высота канала 150/200 мм

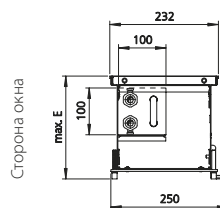

Разрез, высота канала 150/200 мм (пример с роллонной решеткой)

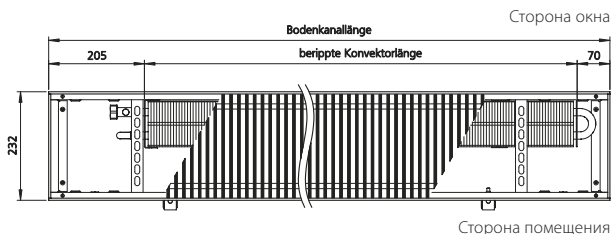

Вид сверху, высота канала 150/200 мм (вид без крышки)

Высота канала	A	B	C	D	макс. E
[мм]	[мм]	[мм]	[мм]	[мм]	[мм]
<b>92</b>	64	28	64	126	126
<b>120</b>	70	50	92	154	154
<b>150</b>	92	58	122	184	184
<b>200</b>	92	108	172	234	234

## Спецификации

### Соединения с внутренней резьбой:

Евроконус, одностороннее,  
Страна подключения слева

Используйте нашу программу расчета в Интернете, чтобы в несколько кликов легко рассчитать тепло-/холодопроизводительность и расход тепло-/холодоносителя!

► [Kampmann.ru/katherm-nk](http://Kampmann.ru/katherm-nk)

## Гидравлическое сопротивление: диаграмма обогрева

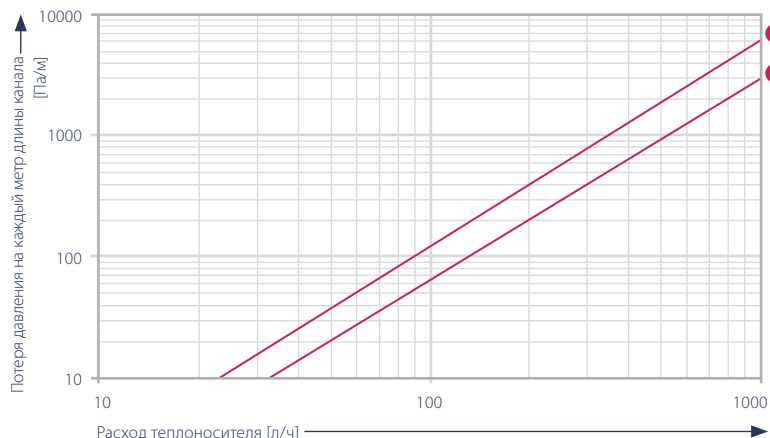

1 Высота канала 92 мм / 120 мм

2 Высота канала 150 мм / 200 мм

**Теплопроизводительность**



Высота канала [мм]	Тепло-производительность <sup>1)</sup>	
	при 75 / 65 °C Q <sub>N</sub> [Вт]	при 90 / 70 °C Q [Вт]
<b>Длина канала 800 мм</b>		
92	157	203
120	193	250
150	309	403
200	334	435
<b>Длина канала 1000 мм</b>		
92	222	288
120	273	354
150	426	556
200	462	600
<b>Длина канала 1200 мм</b>		
92	288	373
120	354	458
150	544	710
200	589	766
<b>Длина канала 1400 мм</b>		
92	353	458
120	434	562
150	662	863
200	717	932
<b>Длина канала 1600 мм</b>		
92	419	542
120	515	667
150	779	1017
200	844	1097
<b>Длина канала 1800 мм</b>		
92	484	627
120	595	771
150	897	1170
200	971	1263
<b>Длина канала 2000 мм</b>		
92	549	712
120	675	875
150	1014	1324
200	1099	1429
<b>Длина канала 2200 мм</b>		
92	615	796
120	756	979
150	1132	1477
200	1226	1594

далее »



Высота канала [мм]	Тепло-производительность <sup>1)</sup>	
	при 75 / 65 °C Q <sub>N</sub> [Вт]	при 90 / 70 °C Q [Вт]
<b>Длина канала 2400 мм</b>		
92	680	881
120	836	1083
150	1250	1631
200	1354	1760
<b>Длина канала 2600 мм</b>		
92	746	966
120	917	1187
150	1367	1784
200	1481	1926
<b>Длина канала 2800 мм</b>		
92	811	1051
120	997	1292
150	1485	1938
200	1608	2091
<b>Длина канала 3000 мм</b>		
92	876	1135
120	1077	1396
150	1602	2091
200	1736	2257
<b>Длина канала 3200 мм</b>		
92	942	1220
120	1158	1500
150	1720	2244
200	1863	2423
<b>Длина канала 3400 мм</b>		
92	1007	1305
120	1238	1604
150	1838	2398
200	1991	2588
<b>Длина канала 3600 мм</b>		
92	1073	1390
120	1319	1708
150	1955	2551
200	2118	2754
<b>Длина канала 3800 мм</b>		
92	1138	1474
120	1399	1812
150	2073	2705
200	2245	2920

далее »



Высота канала [мм]	Тепло-производительность <sup>1)</sup>	
	при 75 / 65 °C Q <sub>N</sub> [Вт]	при 90 / 70 °C Q [Вт]
<b>Длина канала 4000 мм</b>		
92	1203	1559
120	1479	1917
150	2190	2858
200	2373	3085
<b>Длина канала 4200 мм</b>		
92	1269	1644
120	1560	2021
150	2308	3012
200	2500	3251
<b>Длина канала 4400 мм</b>		
92	1334	1728
120	1640	2125
150	2426	3165
200	2628	3417
<b>Длина канала 4600 мм</b>		
92	1400	1813
120	1721	2229
150	2543	3319
200	2755	3582
<b>Длина канала 4800 мм</b>		
92	1465	1898
120	1801	2333
150	2661	3472
200	2882	3748
<b>Длина канала 5000 мм</b>		
92	1530	1983
120	1881	2437
150	2778	3626
200	3010	3913

Q<sub>N</sub> [Вт] = стандартная теплопроизводительность  
Q [Вт] = теплопроизводительность

<sup>1)</sup> при температуре воздуха в помещении t<sub>в</sub> = 20 °C

# Katherm NK 300

Высота канала 92 мм / 120 мм / 150 мм / 200 мм

## Технические чертежи (все размеры в мм)

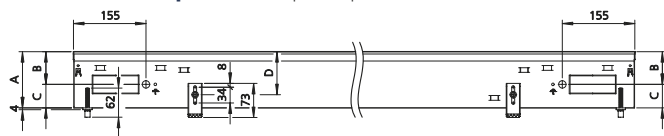

Вид спереди, высота канала 92/120 мм

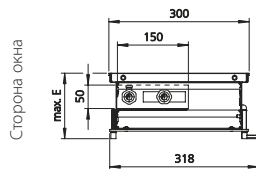

Разрез, высота канала 92/120 мм (пример с рулонной решеткой)

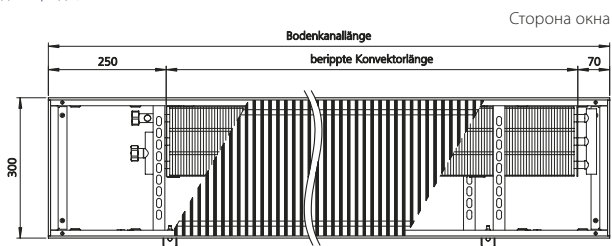

Сторона окна

Сторона помещения

Вид сверху, высота канала 92/120 мм (вид без крышки)

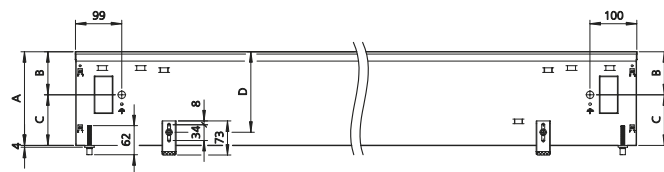

Вид спереди Высота канала 150/200 мм

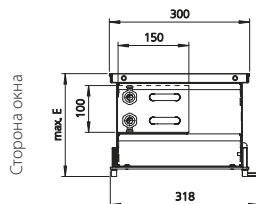

Разрез, высота канала 150/200 мм (пример с рулонной решеткой)

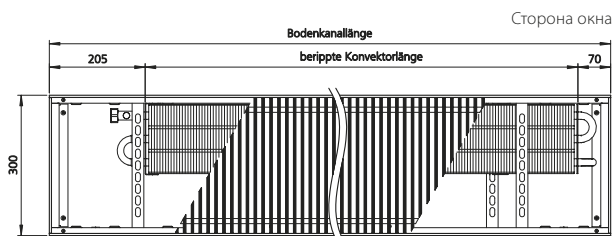

Сторона окна

Сторона помещения

Вид сверху, высота канала 150/200 мм (вид без крышки)

Высота канала	A	B	C	D	макс. E
	[мм]	[мм]	[мм]	[мм]	[мм]
<b>92</b>	62	28	64	126	
<b>120</b>	70	50	92	154	
<b>150</b>	92	58	122	184	
<b>200</b>	92	108	172	234	

## Спецификации

### Соединения с внутренней резьбой:

Евроконус, одностороннее,  
Сторона подключения слева

Используйте нашу программу расчета в Интернете, чтобы в несколько кликов легко рассчитать тепло-/холодопроизводительность и расход тепло-/холодоносителя!

► [Kampmann.ru/katherm-nk](http://Kampmann.ru/katherm-nk)

## Гидравлическое сопротивление: диаграмма обогрев

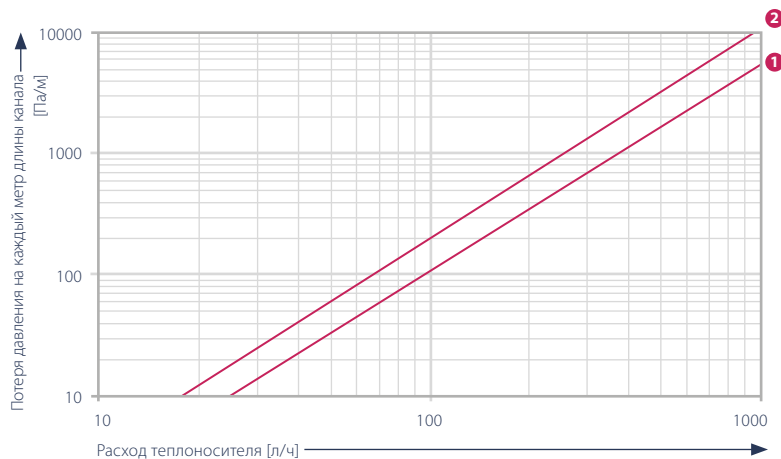

1 Высота канала 92 мм / 120 мм

2 Высота канала 150 мм / 200 мм

**Теплопроизводительность**



Высота канала [мм]	Тепло-производительность <sup>1)</sup>	
	при 75 / 65 °C Q <sub>N</sub> [Вт]	при 90 / 70 °C Q [Вт]
<b>Длина канала 800 мм</b>		
92	209	268
120	268	344
150	394	512
200	445	580
<b>Длина канала 1000 мм</b>		
92	296	380
120	379	487
150	544	707
200	614	801
<b>Длина канала 1200 мм</b>		
92	383	491
120	491	630
150	694	902
200	784	1023
<b>Длина канала 1400 мм</b>		
92	470	603
120	602	773
150	844	1097
200	953	1244
<b>Длина канала 1600 мм</b>		
92	557	715
120	714	916
150	994	1292
200	1122	1465
<b>Длина канала 1800 мм</b>		
92	644	827
120	825	1059
150	1144	1487
200	1292	1686
<b>Длина канала 2000 мм</b>		
92	731	938
120	937	1203
150	1294	1683
200	1461	1907
<b>Длина канала 2200 мм</b>		
92	818	1050
120	1048	1346
150	1444	1878
200	1631	2128

далее »



Высота канала [мм]	Тепло-производительность <sup>1)</sup>	
	при 75 / 65 °C Q <sub>N</sub> [Вт]	при 90 / 70 °C Q [Вт]
<b>Длина канала 2400 мм</b>		
92	905	1162
120	1160	1489
150	1594	2073
200	1800	2349
<b>Длина канала 2600 мм</b>		
92	992	1273
120	1271	1632
150	1744	2268
200	1970	2570
<b>Длина канала 2800 мм</b>		
92	1079	1385
120	1383	1775
150	1894	2463
200	2139	2791
<b>Длина канала 3000 мм</b>		
92	1166	1497
120	1494	1918
150	2044	2658
200	2308	3012
<b>Длина канала 3200 мм</b>		
92	1253	1608
120	1606	2061
150	2194	2853
200	2478	3234
<b>Длина канала 3400 мм</b>		
92	1340	1720
120	1717	2205
150	2344	3048
200	2647	3455
<b>Длина канала 3600 мм</b>		
92	1427	1832
120	1829	2348
150	2494	3243
200	2817	3676
<b>Длина канала 3800 мм</b>		
92	1514	1943
120	1940	2491
150	2644	3438
200	2986	3897

далее »



Высота канала [мм]	Тепло-производительность <sup>1)</sup>	
	при 75 / 65 °C Q <sub>N</sub> [Вт]	при 90 / 70 °C Q [Вт]
<b>Длина канала 4000 мм</b>		
92	1601	2055
120	2052	2634
150	2794	3633
200	3156	4118
<b>Длина канала 4200 мм</b>		
92	1688	2167
120	2163	2777
150	2944	3828
200	3325	4339
<b>Длина канала 4400 мм</b>		
92	1775	2278
120	2275	2920
150	3094	4023
200	3494	4560
<b>Длина канала 4600 мм</b>		
92	1862	2390
120	2386	3064
150	3244	4219
200	3664	4781
<b>Длина канала 4800 мм</b>		
92	1949	2502
120	2498	3207
150	3395	4414
200	3833	5002
<b>Длина канала 5000 мм</b>		
92	2036	2614
120	2609	3350
150	3545	4609
200	4003	5223

Q<sub>N</sub> [Вт] = стандартная теплопроизводительность  
Q [Вт] = теплопроизводительность

<sup>1)</sup> при температуре воздуха в помещении t<sub>в</sub> = 20 °C

# Katherm NK 380

Высота канала 92 мм / 120 мм / 150 мм / 200 мм

## Технические чертежи (все размеры в мм)

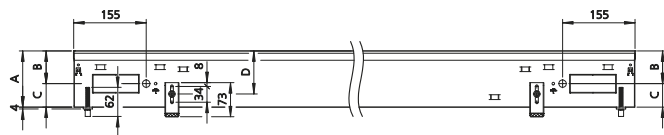

Вид спереди, высота канала 92/120 мм

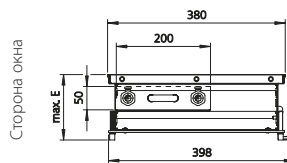

Сторона окна

Разрез, высота канала 92/120 мм (пример с рулонной решеткой)

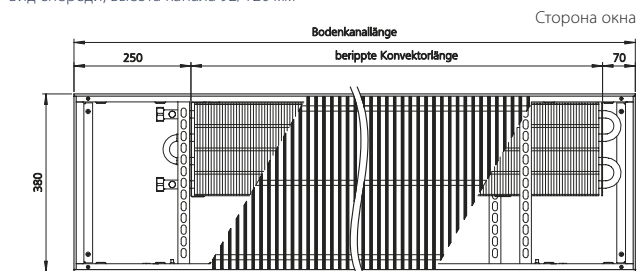

Вид сверху, высота канала 92/120 мм (вид без крышки)

Сторона окна

Сторона помещения

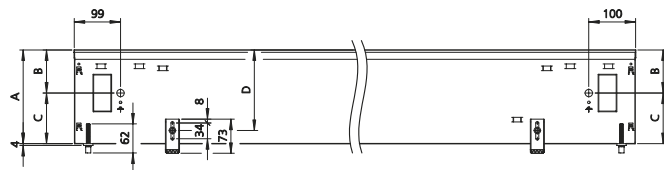

Вид спереди, высота канала 150/200 мм

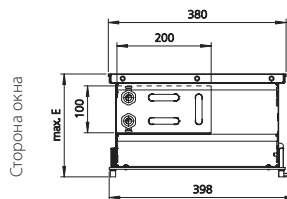

Сторона окна

Разрез, высота канала 150/200 мм (пример с рулонной решеткой)

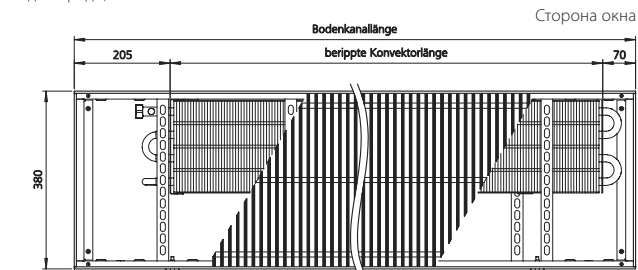

Вид сверху, высота канала 150/200 мм (вид без крышки)

Сторона окна

Сторона помещения

Высота канала	A	B	C	D	макс. E
[мм]	[мм]	[мм]	[мм]	[мм]	[мм]
<b>92</b>	64	28	64	126	126
<b>120</b>	70	50	92	154	154
<b>150</b>	92	58	122	184	184
<b>200</b>	92	108	172	234	234

## Спецификации

### Соединения с внутренней резьбой:

Евроконус, одностороннее,  
Сторона подключения слева

Используйте нашу программу расчета в Интернете, чтобы в несколько кликов легко рассчитать тепло-/холодопроизводительность и расход тепло-/холодоносителя!

► [Kampmann.ru/katherm-nk](http://Kampmann.ru/katherm-nk)

## Гидравлическое сопротивление: диаграмма обогрев

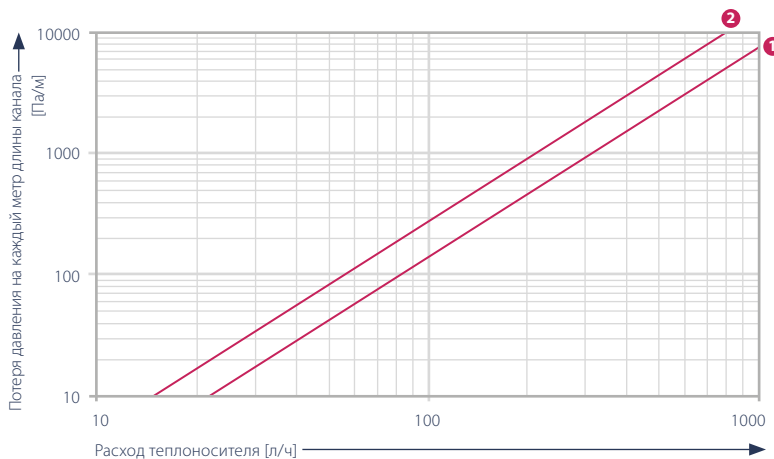

1 Высота канала 92 мм / 120 мм

2 Высота канала 150 мм / 200 мм

**Теплопроизводительность**



Высота канала [мм]	Тепло-производительность <sup>1)</sup>	
	при 75 / 65 °С Q <sub>N</sub> [Вт]	при 90 / 70 °С Q [Вт]
<b>Длина канала 800 мм</b>		
92	279	354
120	344	439
150	485	628
200	621	806
<b>Длина канала 1000 мм</b>		
92	395	502
120	487	622
150	669	867
200	858	1113
<b>Длина канала 1200 мм</b>		
92	511	650
120	631	805
150	854	1106
200	1094	1420
<b>Длина канала 1400 мм</b>		
92	627	797
120	774	988
150	1039	1346
200	1331	1728
<b>Длина канала 1600 мм</b>		
92	743	945
120	917	1171
150	1223	1585
200	1568	2035
<b>Длина канала 1800 мм</b>		
92	859	1093
120	1060	1354
150	1408	1824
200	1804	2342
<b>Длина канала 2000 мм</b>		
92	975	1241
120	1204	1537
150	1593	2063
200	2041	2649
<b>Длина канала 2200 мм</b>		
92	1091	1388
120	1347	1720
150	1777	2302
200	2278	2956

**далее »**



Высота канала [мм]	Тепло-производительность <sup>1)</sup>	
	при 75 / 65 °С Q <sub>N</sub> [Вт]	при 90 / 70 °С Q [Вт]
<b>Длина канала 2400 мм</b>		
92	1207	1536
120	1490	1903
150	1962	2542
200	2514	3263
<b>Длина канала 2600 мм</b>		
92	1323	1684
120	1634	2086
150	2147	2781
200	2751	3570
<b>Длина канала 2800 мм</b>		
92	1440	1831
120	1777	2269
150	2331	3020
200	2987	3877
<b>Длина канала 3000 мм</b>		
92	1556	1979
120	1920	2452
150	2516	3259
200	3224	4184
<b>Длина канала 3200 мм</b>		
92	1672	2127
120	2064	2635
150	2700	3498
200	3461	4492
<b>Длина канала 3400 мм</b>		
92	1788	2274
120	2207	2818
150	2885	3738
200	3697	4799
<b>Длина канала 3600 мм</b>		
92	1904	2422
120	2350	3000
150	3070	3977
200	3934	5106
<b>Длина канала 3800 мм</b>		
92	2020	2570
120	2493	3183
150	3254	4216
200	4171	5413

**далее »**



Высота канала [мм]	Тепло-производительность <sup>1)</sup>	
	при 75 / 65 °С Q <sub>N</sub> [Вт]	при 90 / 70 °С Q [Вт]
<b>Длина канала 4000 мм</b>		
92	2136	2717
120	2637	3366
150	3439	4455
200	4407	5720
<b>Длина канала 4200 мм</b>		
92	2252	2865
120	2780	3549
150	3624	4694
200	4644	6027
<b>Длина канала 4400 мм</b>		
92	2368	3013
120	2923	3732
150	3808	4934
200	4881	6334
<b>Длина канала 4600 мм</b>		
92	2484	3160
120	3067	3915
150	3993	5173
200	5117	6641
<b>Длина канала 4800 мм</b>		
92	2601	3308
120	3210	4098
150	4178	5412
200	5354	6949
<b>Длина канала 5000 мм</b>		
92	2717	3456
120	3353	4281
150	4362	5651
200	5590	7256

Q<sub>N</sub> [Вт] = стандартная теплопроизводительность  
Q [Вт] = теплопроизводительность

<sup>1)</sup> при температуре воздуха в помещении t<sub>в</sub> = 20 °С



## 03 ▶ Указания по проектированию



## Информация по проектированию и расчет теплопроизводительности

Katherm NK подходят для любых зданий, которые необходимо отапливать. Кроме того, Katherm NK служат для эффективного предотвращения запотевания стеклянных фасадов.

Katherm NK располагают, как правило, непосредственно вдоль фасада, на небольшом расстоянии. Katherm NK способствуют особенно эффективному обогреву помещений с большими окнами до пола.

### Сторона выпуска воздуха

Все Katherm NK высотой 132 мм размещаются конвектором в сторону окна. Вал теплого воздуха, выходящий на фасад, распространяется в помещении без образования сквозняка и обеспечивает оптимальное экранирование от холодного воздуха.

### Теплопроизводительность

Теплопроизводительность рассчитывалась в соответствии с DIN EN 16430. Для расчета при других условиях эксплуатации рекомендуем использовать наши программы расчета в Интернете:

[Kampmann.ru/katherm-nk](http://Kampmann.ru/katherm-nk)

Используйте нашу программу расчета в Интернете, чтобы в несколько кликов легко рассчитать тепло-/холодопроизводительность и расход тепло-/холодоносителя!

► [Kampmann.ru/katherm-nk](http://Kampmann.ru/katherm-nk)

## 04 ▶ Устройства регулирования

### Комфортное электрическое регулирование, открытый или скрытый монтаж

**Комнатный термостат, для открытого монтажа**



В красивом плоском корпусе для открытого монтажа, с обратным ходом. Для монтажа рекомендуется использовать розетку для скрытого монтажа Ø 55 мм.

**Характеристика**

- ▶ Корпус: цвет белый для открытого монтажа
- ▶ Напряжение: 230 В/50 Гц
- ▶ Диапазон регулирования температуры: 5–30 °С
- ▶ Зона нечувствительности: 0,6 К
- ▶ Степень защиты: IP30
- ▶ Размеры (ШxВxГ): 70x70x35 мм

**Комнатный термостат, для скрытого монтажа**



Для скрытого монтажа, с датчиком температуры, выключателем ВКЛ/ВЫКЛ с контрольной лампочкой, обратным ходом и дискретным входом для переключения в экономичный ночной режим (понижение на 4 К) с управлением от внешнего таймера.

**Характеристика**

- ▶ Корпус: Система Jung, для скрытого монтажа, цвет белый
- ▶ Напряжение: 230 В/50 Гц
- ▶ Диапазон регулирования температуры: 5–30 °С
- ▶ Степень защиты: IP20
- ▶ Размеры (ШxВxГ): 65x65x42 мм

### Программируемый термостат, для скрытого монтажа



Объединяет функции таймера и комнатного термостата, для скрытого монтажа, большой дисплей с отображением заданной и фактической температуры воздуха в помещении. Простое управление с помощью четырех кнопок для настройки недельного и суточного таймера. Режим „Party“, функция защиты от замерзания, предустановленные и адаптированные программы таймера с автоматическим переходом «лето/зима», максимум 9 переключений в день с формированием блоков переключений.

#### Характеристика

- ▶ Корпус: цвет белый
- ▶ Напряжение: 230 В/50 Гц
- ▶ Диапазон регулирования температуры: 5–30 °С
- ▶ Степень защиты: IP20
- ▶ Резерв хода: ок. 10 лет
- ▶ Замыкатель контактов: беспотенциальный
- ▶ Макс. ток: 4 А
- ▶ Размеры (ШxВxГ): 80,5x80,5x17,5 мм (видимая часть)

**Пример регулирования**

Возможным примером электрического регулирования является сочетание комнатного термостата и соответствующего количества сервоприводов и клапанов.

На комнатном термостате устанавливается желаемая температура в помещении. Если температура опускается ниже заданного значения, то термоэлектрический сервопривод открывает клапан подачи воды.

**Обзор типов клапанов, с возможностью предварительной настройки / клапанов обратного хода**

Высота канала [мм]	Подача Соединительный патрубок евроконус	Обратная линия Соединительный патрубок евроконус
<b>NK 182</b>		
<b>92</b>	Осевого регулирующий клапан, тип 194000346911  Проходной регулирующий клапан, тип 194000346909	Запорный клапан, для обратной линии, проходной, тип 194000145952
<b>120</b>		
<b>150</b>		
<b>200</b>		
<b>NK 232, NK 330, NK 380</b>		
<b>92</b>	Проходной регулирующий клапан, тип 194000346909	Запорный клапан, для обратной линии, проходной, тип 194000145952
<b>120</b>		
<b>150</b>		
<b>200</b>		

Сеть  
3x1,5



**Комнатный термостат,  
для открытого монтажа**  
тип 194000146904

Сеть  
3x1,5



**Комнатный термостат,  
для скрытого монтажа**  
тип 194000146927

Сеть  
3x1,5



**Программируемый термостат,  
для открытого монтажа**  
тип 194000146910

Сеть  
3x1,5



**Программируемый термостат,  
для скрытого монтажа**  
тип 194000146933



Клеммная коробка  
(не входит в комплект  
поставки)

Кабель термоэлектрического  
сервопривода длиной около 1900 мм  
(прокладывается в полой трубке)

Следующие термоэлектрические  
сервоприводы, тип 194000146905  
(макс. 10 шт)

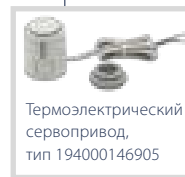

Для каждого регулятора  
указано количество жил кабеля  
(вкл. защитный кабель)  
и сечение жилы (например, 3 x 1,5)

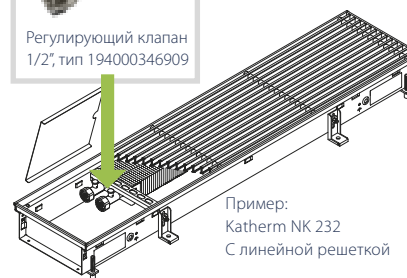

# 05 ▶ Бланки спецификаций

## Katherm NK

Исполнение	Ширина канала	Высота канала	Исполнение решетки	Артикул
<b>Длина канала: 800 мм – 5000 мм</b>				
NK 182	182	92	Рулонная решетка	<b>145190911111</b>
			Линейная решетка	<b>145190931111</b>
		120	Рулонная решетка	<b>145191211111</b>
			Линейная решетка	<b>145191231111</b>
		150	Рулонная решетка	<b>145191511111</b>
			Линейная решетка	<b>145191531111</b>
200	Рулонная решетка	<b>145192011111</b>		
	Линейная решетка	<b>145192031111</b>		
NK 232	232	92	Рулонная решетка	<b>145240911111</b>
			Линейная решетка	<b>145240931111</b>
		120	Рулонная решетка	<b>145241211111</b>
			Линейная решетка	<b>145241231111</b>
		150	Рулонная решетка	<b>145241511111</b>
			Линейная решетка	<b>145241531111</b>
200	Рулонная решетка	<b>145242011111</b>		
	Линейная решетка	<b>145242031111</b>		
NK 300	300	92	Рулонная решетка	<b>145300911111</b>
			Линейная решетка	<b>145300931111</b>
		120	Рулонная решетка	<b>145301211111</b>
			Линейная решетка	<b>145301231111</b>
		150	Рулонная решетка	<b>145301511111</b>
			Линейная решетка	<b>145301531111</b>
200	Рулонная решетка	<b>145302011111</b>		
	Линейная решетка	<b>145302031111</b>		
NK 380	380	92	Рулонная решетка	<b>145380911111</b>
			Линейная решетка	<b>145380931111</b>
		120	Рулонная решетка	<b>145381211111</b>
			Линейная решетка	<b>145381231111</b>
		150	Рулонная решетка	<b>145381511111</b>
			Линейная решетка	<b>145381531111</b>
200	Рулонная решетка	<b>145382011111</b>		
	Линейная решетка	<b>145382031111</b>		



В стандартном исполнении встраиваемые в пол конвекторы комплектуются решеткой из анодированного алюминия натурального цвета. За дополнительную плату ее можно заменить на одну из указанных ниже решеток. Чтобы выбрать альтернативный вариант решетки, измените две выделенные красным цифры слева от красной линии в артикуле.

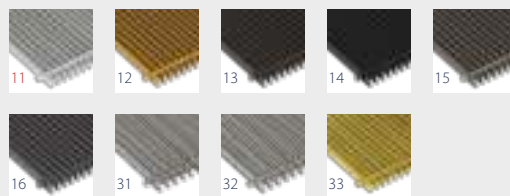

**Расшифровка артикулов различного исполнения решеток** (пример артикула)

<b>145190911111</b>	←	Алюминий, анодированный, цвет натуральный (стандартное исполнение)
<b>12</b>	→	Алюминий, анодированный, цвет «под латунь»
<b>13</b>	→	Алюминий, анодированный, цвет «под бронзу»
<b>14</b>	→	Алюминий, анодированный, цвет черный
<b>15</b>	→	Алюминий, анодированный, цвет «бронзированный»
<b>16</b>	→	Алюминий, цвет базальтовый DB 703
<b>31</b>	→	Нержавеющая сталь
<b>32</b>	→	Нержавеющая сталь, полированная
<b>33</b>	→	Латунь, цвет натуральный CuZn 44

Возможная длина имеет шаг 200 мм (от 800 мм до 5000 мм).  
Чтобы выбрать желаемую длину канала, измените две выделенные красным цифры справа от красной линии в артикуле.

**Артикулы для обозначения варианта исполнения решеток** (пример артикула)

<b>145190911111</b>	←	Длина канала 800 мм
<b>15</b>	→	Длина канала 1000 мм
<b>19</b>	→	Длина канала 1200 мм
<b>23</b>	→	Длина канала 1400 мм
<b>27</b>	→	Длина канала 1600 мм
<b>31</b>	→	Длина канала 1800 мм
<b>35</b>	→	Длина канала 2000 мм
<b>39</b>	→	Длина канала 2200 мм
<b>43</b>	→	Длина канала 2400 мм
<b>47</b>	→	Длина канала 2600 мм
<b>51</b>	→	Длина канала 2800 мм
<b>55</b>	→	Длина канала 3000 мм
<b>59</b>	→	Длина канала 3200 мм
<b>63</b>	→	Длина канала 3400 мм
<b>67</b>	→	Длина канала 3600 мм
<b>71</b>	→	Длина канала 3800 мм
<b>75</b>	→	Длина канала 4000 мм
<b>79</b>	→	Длина канала 4200 мм
<b>83</b>	→	Длина канала 4400 мм
<b>87</b>	→	Длина канала 4600 мм
<b>91</b>	→	Длина канала 4800 мм
<b>95</b>	→	Длина канала 5000 мм

## Дополнительные принадлежности

Изображение	Продукт	Описание	Для применения	Артикул
<b>Термостаты</b>				
	<b>Комнатный термостат</b>	230 В, для скрытого монтажа, корпус/рамка белого цвета	все Katherm NK	<b>194000146927</b>
		230 В, для настенного монтажа, цвет белый	все Katherm NK	<b>194000146904</b>
	<b>Электронный программируемый термостат</b>	для настенного монтажа, 230 В, цвет белый, с возможностью программирования день/ночь/неделя	все Katherm NK	<b>194000146910</b>
	<b>Программируемый термостат</b>	для скрытого монтажа, 230 В, цвет белый	все Katherm NK	<b>194000146933</b>
<b>Клапаны</b>				
	<b>Осевой регулирующий клапан, 1/2"</b> с предварительной настройкой	Гидродинамически оптимизированная маломощная конструкция со шпинделем из нержавеющей стали и двойным уплотнительным кольцом; предназначен для Katherm NK с сервоприводом типа 194000146905 Макс. рабочая температура 120 °С Макс. рабочее давление 10 бар	NK 182 (Высота канала 92 мм, 120 мм)	<b>194000346911</b>
	<b>Проходной регулирующий клапан, 1/2"</b> с предварительной настройкой		NK 182 (Высота канала 150 мм, 200 мм), NK 232, NK 330, NK 380	<b>194000346909</b>
<b>Запорные клапаны</b>				
	<b>Запорный клапан, для обратной линии, проходной, 1/2"</b>	Корпус из никелированной латуни, с уплотнительным кольцом. Макс. рабочая температура 120 °С Макс. рабочее давление 10 бар	все Katherm NK	<b>194000145952</b>
	<b>Ключ предварительной настройки</b>	С предварительной настройкой	Регулирующие клапаны артикул 194000346911, артикул 194000346909	<b>194000346915</b>
<b>Сервоприводы</b>				
	<b>Термоэлектрический сервопривод 230 В</b>	Потребляемая мощность около 5 Вт, Длина соединительного кабеля около 1900 мм Общая высота 69 мм, диаметр 42 мм Резьбовое соединение 30 x 1,5 мм	Регулирующие клапаны артикул 194000346911, артикул 194000346909	<b>194000146905</b>
<b>Другие принадлежности</b>				
	<b>Защитная монтажная крышка</b>	Из дерева, по желанию все Katherm NK поставляются с отдельно упакованными решетками во избежание загрязнения канала при проведении строительных работ.	NK 182	<b>194000100918</b>
			NK 232	<b>194000100923</b>
			NK 300	<b>194000100930</b>
			NK 380	<b>194000100938</b>